

Veillez lire attentivement ce manuel avant l'installation et le conserver pour référence ultérieure.

Manuel du propriétaire et d'installation



MIRCOOL®

COMFORT MADE SIMPLE

Multi-zones DIY®

En raison des mises à jour et de l'amélioration constante des performances, les informations et les instructions contenues dans ce manuel sont susceptibles d'être modifiées sans préavis. Veuillez consulter le site www.mrcool.com/documentation pour vous assurer que vous disposez de la dernière version de ce manuel.

Date de la version : 03-21-23

!	Consignes de sécurité	
	Avertissements.....	3
	Marques d'attention.....	4
1	Vue d'ensemble des composantes	
	Diagramme des composantes.....	5
	Écran d'affichage	7
	Accessoires.....	8
2	Notice d'emploi	
	Température de fonctionnement	10
	Fonctionnement manuel	10
	Contrôle directionnel du débit d'air	11
	Fonctionnement de la climatisation et de la thermopompe.....	12
	Fonctions spéciales.....	13
3	Entretien et maintenance	
	Avant l'entretien.....	14
	Nettoyage de l'unité	14
	Nettoyage des filtres à air	14
	Préparation à un arrêt de fonctionnement prolongé	15
	Inspection présaisonnaire	15
4	Schéma d'installation	16

**AVERTISSEMENT : Vous assumez le risque de manipuler des matériaux contenant des substances réfrigérantes sous pression qui pourraient causer des blessures corporelles si elles ne sont pas manipulées correctement. Si vous n'êtes pas suffisamment confiant pour mener à bien ce processus d'installation, nous vous recommandons de faire appel aux services d'un professionnel qualifié en HVAC.
Les travaux électriques doivent être effectués par un électricien qualifié.**

5 Installation de l'unité intérieure17

1. Sélectionner un lieu d'installation 17
2. Fixer la plaque de montage au mur 18
3. Percer un trou dans le mur pour la tuyauterie de raccordement 18
4. Préparer la tuyauterie du réfrigérant . 20
5. Monter l'unité intérieure 20

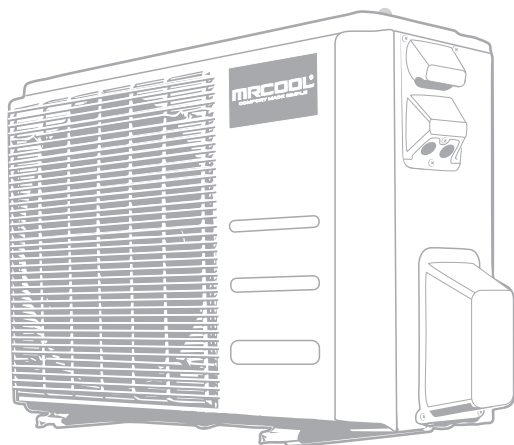
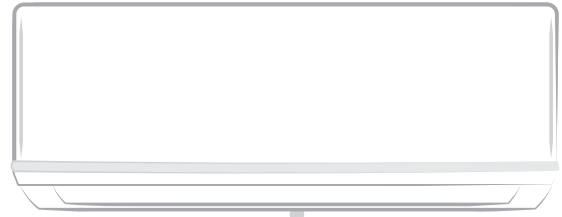

6 Installation de l'unité extérieure 21

1. Lieu d'installation 21
2. Installer le joint de drainage 22
3. Ancrer l'unité extérieure 23

7 Raccordement de la tuyauterie du réfrigérant..... 25

1. Préparer un trou dans le mur extérieur 25
2. Dérouler l'ensemble de conduits Quick Connect® à la longueur nécessaire* 25
3. Connecter l'ensemble de conduits à l'unité intérieure 26
4. Connecter l'ensemble de conduits à l'unité extérieure 28
 - Installer le jeu d'adaptateurs de l'ensemble de conduits (uniquement pour le système de traitement d'air 24K) 29
5. Ouvrir les vannes du réfrigérant de l'unité extérieure 30
 - Ouverture des vannes principales de l'unité extérieure 30
6. Raccorder le tuyau de drainage 29
7. Envelopper les raccords de tuyauterie 30

8 Raccordements électriques 35

9 Vérification des fuites électriques et de gaz..... 38

10 Test de fonctionnement..... 39

11 Dépannage..... 41

Fonction de correction automatique du câblage/de la tuyauterie..... 44

12 Directives de l'UE en matière d'élimination des déchets..... 45

*Brevets : <https://mrcool.com/mrcool-patents>



À lire avant l'emploi

Un usage incorrecte peut entraîner des dommages ou des blessures graves.

Les symboles ci-dessous sont utilisés tout au long de ce manuel pour indiquer les instructions qui doivent être suivies de près ou les actions qui doivent être évitées pour éviter la mort, les blessures et/ou les dommages matériels.



AVERTISSEMENT

Ce symbole indique que le non-respect des instructions peut entraîner la mort ou des blessures graves.



ATTENTION

Ce symbole indique que le non-respect des instructions peut causer des blessures légères à votre personne, des dommages à votre appareil ou à d'autres biens.



Ce symbole indique que vous ne devez **JAMAIS** effectuer l'action indiquée.



AVERTISSEMENT

AVERTISSEMENT : En manipulant des matériaux contenant des réfrigérants sous pression, vous assumez le risque que, s'ils ne sont pas manipulés correctement, ils peuvent causer des blessures corporelles. Si vous ne vous sentez pas à l'aise pour mener à bien ce processus d'installation, nous vous recommandons de faire appel aux services d'un professionnel qualifié en matière de CVC.

Les travaux électriques doivent être effectués par un électricien qualifié

- ⊘ **NE PAS** partager la prise électrique avec d'autres appareils. Une alimentation électrique insuffisante peut entraîner un incendie ou un choc électrique.
- ⊘ Lors du raccordement de la tuyauterie du réfrigérant, **NE PAS** laisser d'autres substances ou gaz que le réfrigérant pénétrer dans l'appareil. La présence d'autres gaz ou substances diminue la performance de l'unité et peut causer une pression anormalement élevée dans le cycle de fonctionnement. Cela pourrait provoquer des explosions et des blessures.
- ⊘ **NE PAS** permettre aux enfants de jouer avec le climatiseur. Les enfants devraient être surveillés autour de l'unité en tout temps.
 1. L'installation doit être effectuée par un technicien autorisé conformément aux instructions d'installation. Une mauvaise installation peut causer une fuite d'eau, un choc électrique ou un incendie.
 2. En Amérique du Nord, l'installation doit être effectuée conformément aux exigences du NEC et du CEC (par un personnel autorisé seulement). Contactez un technicien de service autorisé pour tout entretien ou réparation de l'unité
 3. N'utiliser que les accessoires fournis et les pièces spécifiées pour l'installation. L'utilisation de pièces non standard peut provoquer des fuites d'eau, des chocs électriques ou un incendie et peut entraîner la défaillance de l'appareil.
 4. Installer l'appareil dans un endroit stable qui peut supporter son poids. Si le lieu d'installation ne peut supporter le poids ou si l'installation n'est pas effectuée correctement, l'appareil risque de tomber et de provoquer des blessures graves et/ou des dommages.
 5. Pour tous les travaux électriques, respectez les normes et règlements de câblage appropriés, ainsi que le manuel d'installation.
 6. Vous devez utiliser un circuit indépendant pour l'alimentation électrique. Ne pas brancher d'autres appareils sur le même circuit. Une capacité électrique insuffisante ou des travaux électriques défectueux peuvent provoquer une électrocution ou un incendie.



AVERTISSEMENT

7. Pour tous les travaux électriques, fusiblez les câbles spécifiés. Raccordez les câbles fermement et serrez-les solidement pour éviter que des forces externes n'endommagent le terminal. Des connexions électriques inadéquates peuvent surchauffer et provoquer un incendie et/ou un choc électrique.
8. Tout le câblage doit être convenablement arrangé pour que le couvercle du tableau de commande puisse se fermer correctement. Si le couvercle du tableau de commande n'est pas correctement fermé, cela peut entraîner de la corrosion, ce qui peut faire surchauffer les points de connexion de la borne, provoquant ainsi un incendie et/ou un choc électrique.
9. En cas de raccordement de l'alimentation à un câblage fixe, il convient d'y intégrer les éléments suivants, conformément aux règles de câblage : un dispositif de déconnexion sur tous les pôles (qui présente un dégagement d'au moins 1/8 po (3 mm) de tous les pôles), et dont le courant de fuite peut dépasser 10 mA, un dispositif à courant résiduel (DCR) dont le courant de fonctionnement résiduel nominal ne dépasse pas 30 mA, et tous les dispositifs de déconnexion doivent être présents.
10. Dans certains environnements fonctionnels, tels que cuisines, salles de serveurs, etc., l'utilisation d'unités de climatisation spécialement conçues est fortement recommandée.
11. Si le câble d'alimentation est endommagé, il se doit d'être remplacé par le fabricant, son intermédiaire de service ou toute personne de qualification similaire afin d'éviter tout risque.
12. Cet appareil n'est pas destiné à être utilisé par des personnes (incluant les enfants) ayant des capacités physiques, sensorielles ou mentales réduites. Il n'est pas non plus destiné à être utilisé par des personnes manquant d'expérience ou de compétences, à moins qu'elles n'aient été supervisées ou formées à l'utilisation de l'appareil par une personne responsable de leur sécurité. Les enfants doivent être surveillés en tout temps afin de s'assurer qu'ils ne jouent pas avec l'appareil.



ATTENTION

- ⊘ Pour les unités dotées d'un chauffage électrique auxiliaire, **NE PAS** installer l'unité à moins de 1 mètre (3 pieds) de matériaux combustibles.
- ⊘ **NE PAS** installer l'unité dans un endroit susceptible d'être exposé à des gaz combustibles. Si du gaz combustible s'accumule autour de l'appareil, il peut provoquer un incendie.
- ⊘ **NE PAS** utiliser votre climatiseur dans une pièce où il pourrait être exposé à l'eau, comme une salle de bain ou une buanderie. L'exposition à des quantités excessives d'eau peut provoquer un court-circuit des composants électriques.
- ⊘ **NE PAS** utiliser le climatiseur avec les mains mouillées. Cela pourrait causer un choc électrique.
- ⊘ **NE PAS** grimper ou placer d'objets sur l'unité extérieure.
 1. Le produit doit être correctement mis à la terre pendant l'installation, sous peine de risque de choc électrique.
 2. Installer la tuyauterie de drainage selon les instructions de ce manuel. Un drainage inadéquat peut causer des dégâts d'eau à votre maison et à votre propriété.

Remarques concernant les gaz fluorés :

1. Cette unité de climatisation contient des gaz fluorés.
2. Pour des informations spécifiques sur le type de gaz et la quantité, veuillez vous référer à l'étiquette pertinente se trouvant sur l'unité.
3. L'installation, le service, l'entretien et la réparation de cette unité doivent être effectués par un technicien certifié.
4. La désinstallation et le recyclage du produit doivent être effectués par un technicien certifié.
5. Si le système est doté d'un système de détection de fuites, il doit être vérifié au moins tous les 12 mois.
6. Conservez un registre de tous les contrôles d'étanchéité pendant toute la durée de vie de l'appareil.

REMARQUE : L'installation doit être effectuée conformément aux exigences des normes locales et nationales. Le câble d'alimentation et le câble de signal doivent être protégés par le conduit.

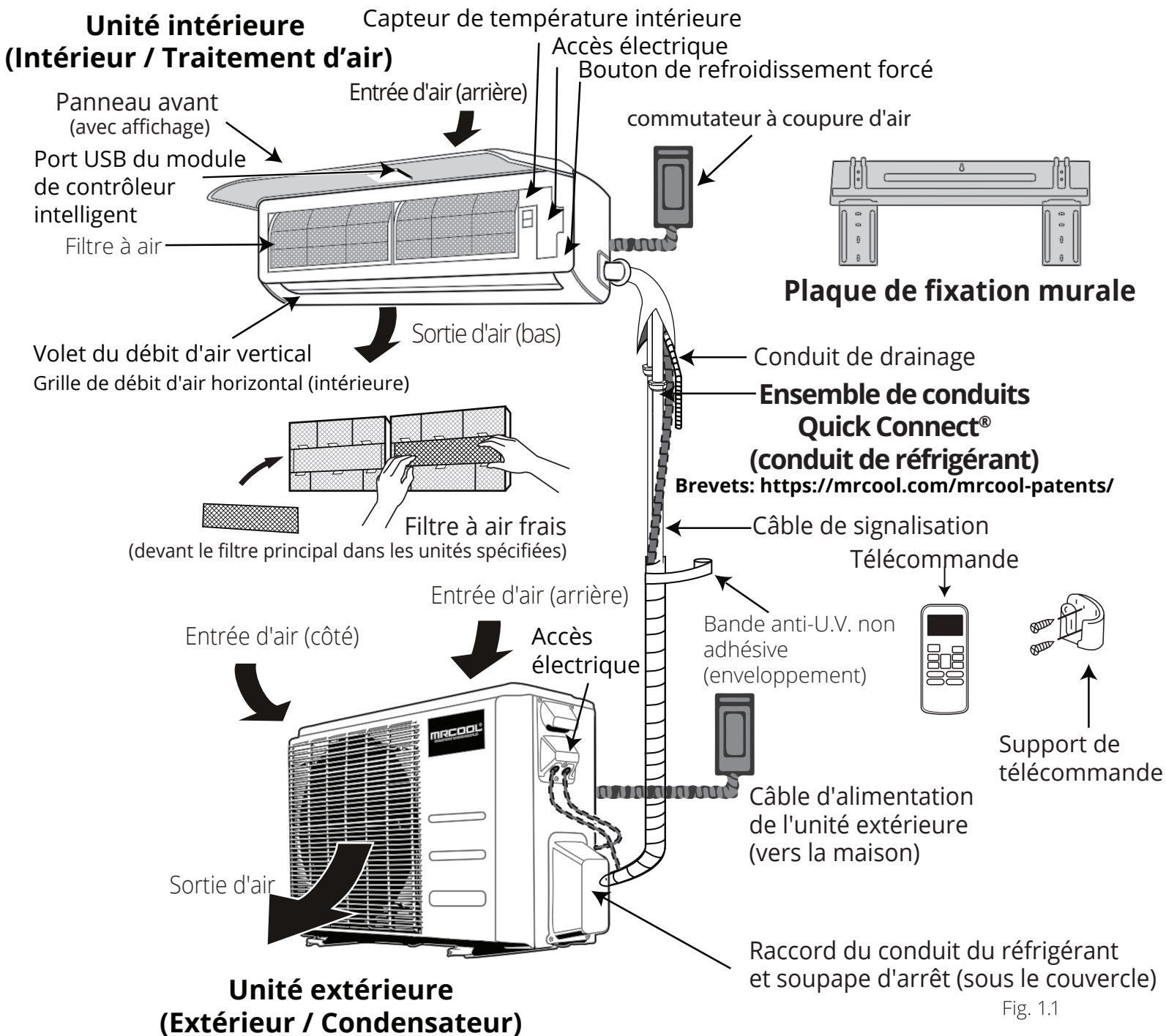

Fig. 1.1

NOTE SUR LES ILLUSTRATIONS

Les illustrations de ce manuel sont fournies à titre explicatif. La forme réelle de votre appareil peut varier.

Vue d'ensemble - Schéma

Unité intérieure

1. Cadre du panneau
2. Grille d'admission d'air arrière
3. Panneau avant
4. Filtre purificateur d'air et filtre à air (derrière)
5. Volet horizontal
6. Fenêtre d'affichage LCD
7. Volet vertical
8. Bouton de commande manuelle (derrière)
9. Support de télécommande

Unité extérieure

10. Tuyau de drainage, tuyau de raccordement du réfrigérant
11. Câble de connexion
12. Soupape d'arrêt
13. Capot du ventilateur

Remarques sur l'installation d'un système Multi-zone DIY

Veillez lire entièrement ce manuel d'instructions avant de tenter d'installer ce système. En raison de la présence de plusieurs unités, de tuyaux et de conduits à installer à différents endroits, et de zones de chauffage/refroidissement à prendre en compte, il est nécessaire de planifier votre installation afin d'éviter tout problème potentiel. Il est également essentiel de prendre les bonnes mesures afin de déterminer la longueur des conduits nécessaires pour relier les unités intérieures à l'unité extérieure. Si vous trouvez que la longueur standard de l'ensemble de conduits n'est pas suffisante pour votre installation, il vous faudra peut-être acheter des ensembles de conduits et des kits de couplage supplémentaires. Il convient de noter qu'il est plus facile d'installer les unités de traitement d'air sur les murs extérieurs. Si celles-ci devaient être montées sur des murs intérieurs, les ensembles de conduits devraient être acheminés vers un endroit central, tels qu'un grenier, un sous-sol ou un débarras, pour ensuite être acheminés vers l'extérieur de la maison (et rejoindre l'unité extérieure) à partir de cet emplacement.

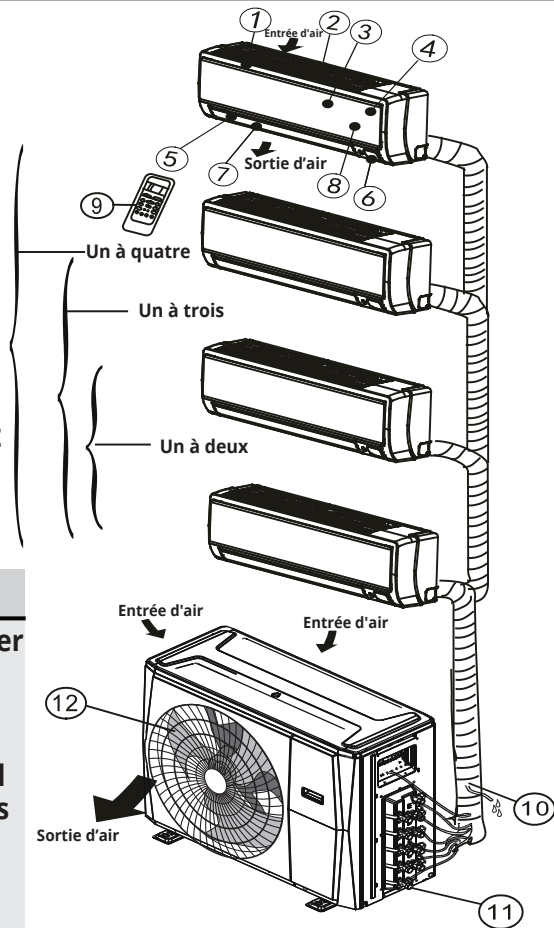

Les unités intérieures dans leurs zones.

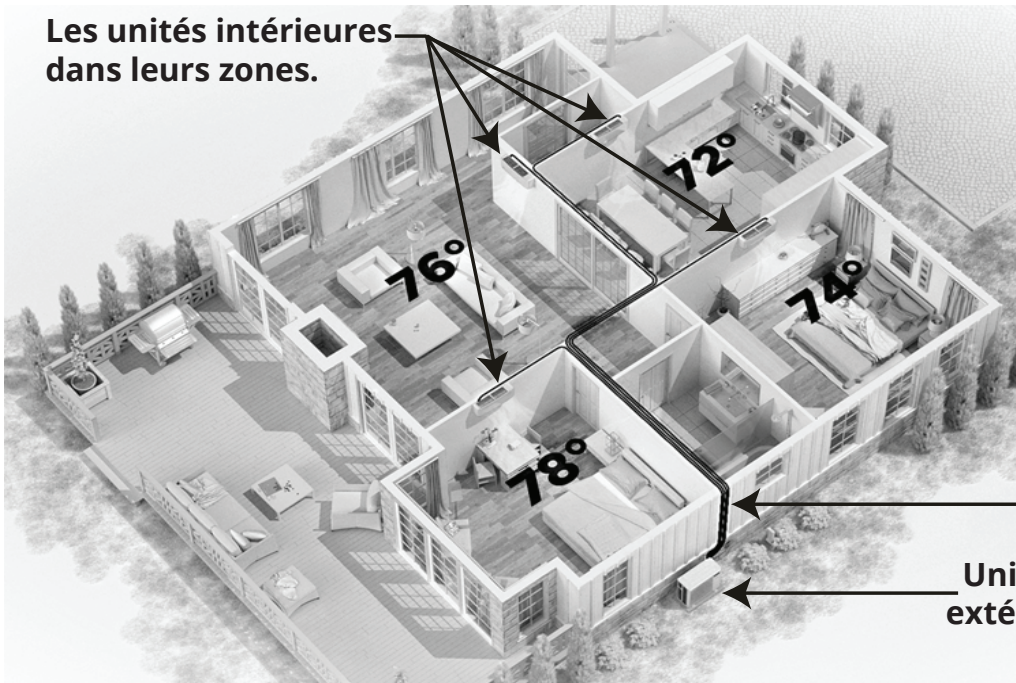

Tuyaux et conduits de réfrigérant

Unité extérieure

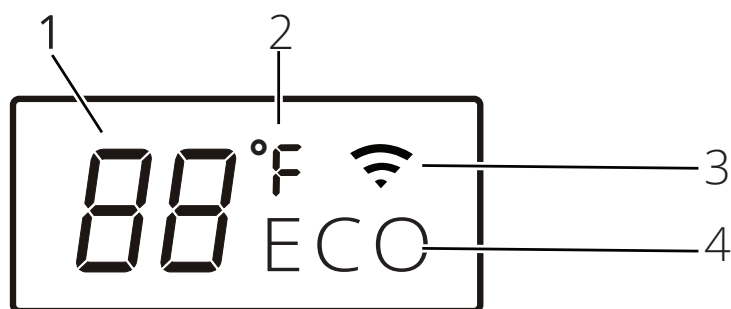

Fig. 1.2

Affichage (sur le panneau avant de l'unité intérieure) voir fig. 1.2

1. Affichage numérique :

Affiche le réglage de la température lorsque le climatiseur est opérationnel.

Affiche la température ambiante en mode VENTILATION.

Affiche les codes d'auto-diagnostic.

Affiche « **ON** » pendant trois secondes lorsque la minuterie est ACTIVÉE et / ou lorsque les fonctions Frais, Balayement, Turbo ou Silencieux sont activées.

Affiche « **OF** » pendant trois secondes lorsque la minuterie est DÉSACTIVÉE.

Affiche « **OF** » pendant trois secondes lorsque les fonctions Frais, Balayement, Turbo ou Silencieux sont annulées.

Affiche « **df** » lorsque l'opération de Dégivrage est active.

Affiche « **cf** » lorsque la fonction d'anti-air froid est active en mode CHAUFFAGE (lorsque la température de l'air est basse).

Affiche « **SC** » pendant l'opération d'auto-nettoyage (si la fonctionnalité est disponible).

Affiche « **FP** » lorsque la protection anti-gel est active, à une température inférieure à 8°C (46,4°F) (si la fonctionnalité est disponible).

2. Unités de mesure :

Affiche « **°C** » pour Celsius ou « **°F** » pour Fahrenheit. Les unités par défaut sont « **°F** » (Fahrenheit) et peuvent être changées en appuyant et maintenant simultanément les boutons haut et bas de la télécommande.

Selon le mode de fonctionnement (chauffage / climatisation, etc.), les unités de mesure s'afficheront en différentes couleurs ;

- En mode Climatisation ou Déshumidification, il s'affiche toujours dans une couleur froide.
- En mode Chauffage, il s'affiche toujours dans une couleur chaude.

3. Mode sans fil :

S'affiche lorsque la fonction de contrôle sans fil est activée.









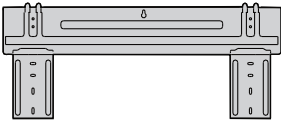

REMARQUE : Un guide d'utilisation de la télécommande infrarouge - « Manuel de la télécommande » - est inclus dans cette documentation.

4. Mode Économie d'énergie :

S'affiche lorsque la fonction Économie d'énergie est active. Non disponible sur les unités non équipées de cette fonction.

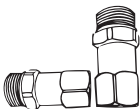



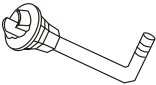



Accessoires

Le système de climatisation est livré avec les accessoires suivants. Utilisez toutes les pièces et accessoires d'installation pour installer le climatiseur. Une mauvaise installation peut entraîner des fuites d'eau, des chocs électriques, des incendies ou provoquer des pannes de l'équipement.

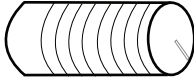
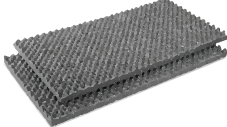
PIÈCE	RESSEMBLE À..	QUANTITÉ	
Plaque de montage		1	
Cheville		5	
Vis de fixation de la plaque de montage		5	
Télécommande		1	
Vis de fixation du support de télécommande ST2,9 x 10		2	Pièces optionnelles
Support de télécommande		1	
Anneau magnétique		1 (à attacher au câble de connexion entre l'unité intérieure et extérieure afin de réduire l'électricité statique)	
Jeu d'adaptateurs pour ensemble conduit (inclus avec 4 zones seulement)		1 adaptateur côté liquide et 1 adaptateur côté aspiration utilisés pour l'installation d'unités intérieures de 24K BTU ou plus.	
Pile AAA.LR03		2	
Filtre désodorisant		1	
Joint d'étanchéité		1	
Clé Allen		1	
Joint de drainage		1 (Uniquement pour une utilisation en hauteur)	
Néoprène		1 (Mastic d'étanchéité pour le manchon mural)	

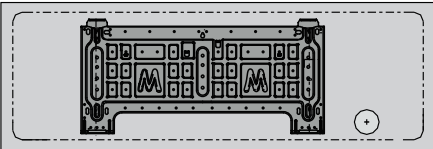
Remarque : Les illustrations ne sont données qu'à titre explicatif - La forme réelle peut varier.

Accessoires

PIÈCE	RESSEMBLE À..	QUANTITÉ
Manuel du propriétaire et d'installation		1
Manuel d'utilisation de la télécommande		1
Ensemble de contrôleur intelligent		1 (avec manuel dans la boîte du contrôleur)
Manchon mural en plastique		1
Tampons insonorisants		2
Conduit de drainage		1 5 m (16 pi)
Modèle de plaque de montage en carton		1
Ensemble de conduits Quick Connect® (conduit de réfrigérant)* Dimensions disponibles des ensemble de conduites : 16 pieds, 25 pieds		Selon l'achat
Matériau isolant		2 (A appliquer sur les raccords rapides de la tuyauterie)
Bande anti-U.V. non adhésive		1

*Brevets : <https://mrcool.com/mrcool-patents>

	Mode Climatisation	Mode chauffage	Mode déshumidification
Température ambiante	63°F~90°F (17°C~32°C)	32°F~86°F (0°C~30°C)	50°F~90°F (10°C~32°C)
Température extérieure	-13°F~122°F (-25°C~50°C)	-13°F~86°F (-25°C~30°C)	32°F~122°F (0°C~50°C)

REMARQUE :

1. Les performances optimales seront atteintes à ces températures de fonctionnement. Si le climatiseur est utilisé en dehors des conditions ci-dessus, certains dispositifs de sécurité pourraient entrer en fonction et causer le fonctionnement anormal de l'appareil.
2. Si le climatiseur fonctionne pour une durée prolongée en mode climatisation et que l'humidité est élevée (plus de 80 %), de l'eau de condensation peut s'écouler de l'appareil. Dans ce cas, réglez le volet de débit d'air vertical à son angle maximum (vertical vers le plancher) et réglez le climatiseur en mode ventilation élevée.

Fonctionnement manuel

Les unités sont équipées d'un bouton permettant de lancer le mode de fonctionnement d'urgence. Ce bouton est utilisé pour un fonctionnement manuel en cas de défaillance de la télécommande, ou si un entretien est nécessaire. On peut y accéder en ouvrant le panneau avant.

REMARQUE : L'appareil doit être désactivé avant d'activer le bouton de contrôle manuel. Si l'appareil est en fonctionnement, continuez à appuyer sur le bouton de contrôle manuel jusqu'à ce que l'appareil soit désactivé.

1. Ouvrez et soulevez le panneau avant jusqu'à ce qu'il reste fixé et que vous entendez un clic.
2. Une pression sur l'interrupteur de contrôle manuel entraîne le fonctionnement AUTO forcé. Si l'interrupteur est enclenché deux fois en cinq secondes, l'appareil opérera en mode CLIMATISATION forcé.
3. Bien refermer le panneau à sa position d'origine.

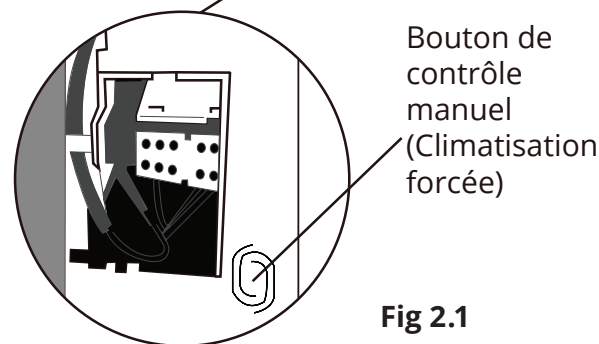
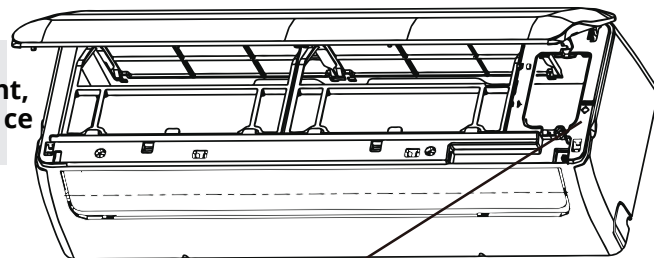

Fig 2.1

! ATTENTION

- Cet interrupteur n'est utilisé qu'à des fins de test. Veuillez ne pas l'utiliser, sauf si nécessaire.
- Pour restaurer le fonctionnement de la télécommande, utilisez la télécommande directement.

Contrôle directionnel du débit d'air

- Le réglage des volets verticaux et horizontaux modifiera la direction du flux d'air de l'unité intérieure afin d'éviter tout inconfort ou des températures ambiantes inégales.
- Ajuster le volet horizontal à l'aide de la télécommande.
- Ajuster le volet vertical manuellement.

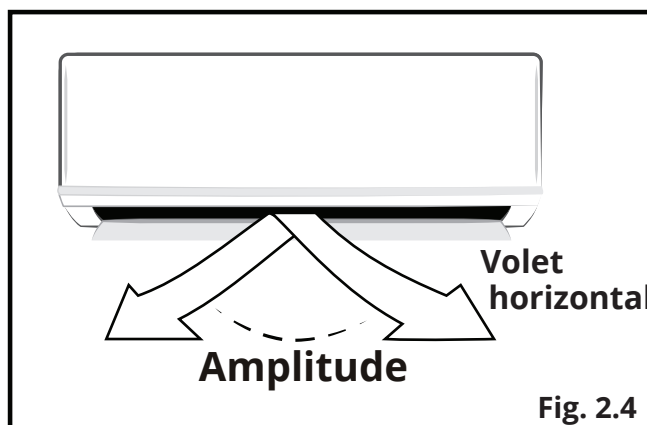
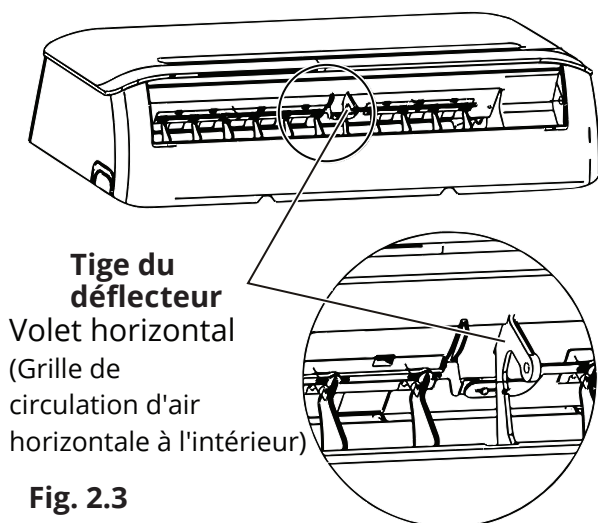
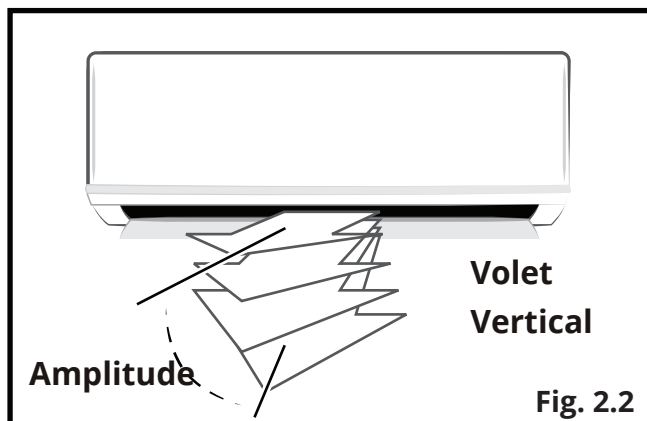

Ajuster le débit d'air vertical (Haut / Bas) à l'aide du volet vertical (figure 2.2) :

Cette fonction est réalisée à l'aide de la télécommande, pendant que l'appareil fonctionne. Le volet vertical peut se déplacer par petits incréments à chaque pression, ou pivoter continuellement de haut en bas automatiquement. Veuillez vous référer au « **Manuel d'utilisation de la télécommande** » pour plus de détails.

Ajuster le débit d'air horizontal (Gauche / Droite) à l'aide du volet vertical (fig. 2.3, fig. 2.4) :

Déplacer la tige du déflecteur, situé sur la face inférieure de l'appareil, y en poussant la languette pour régler manuellement le débit d'air d'un côté à l'autre comme souhaité

! MISE EN GARDE

- ⚠ **NE PAS** mettre ses doigts dans le panneau du côté souffler et aspiration. Le ventilateur à grande vitesse à l'intérieur peut causer des blessures.
- ⚠ **NE PAS** faire fonctionner l'appareil pendant de longues périodes avec la direction du débit d'air vers le bas en mode de climatisation ou de déshumidification. Sinon, de la condensation pourrait se former à la surface du volet horizontal, ce qui ferait tomber de l'humidité sur le plancher ou le mobilier.
- ⚠ **NE PAS** déplacer le volet vertical manuellement, car cela le désynchroniserait. Si cela se produit, veuillez suivre les étapes suivantes :
 1. Coupez l'alimentation de l'appareil
 2. Retirez le module sans fil de l'arrière du couvercle avant
 3. Coupez l'alimentation du circuit au niveau du disjoncteur
 4. Attendez quelques secondes et remettez le courant au disjoncteur
 5. Réinstallez le module sans fil sur le couvercle avant
 6. Remettez l'appareil sous tension

REMARQUE : Après un redémarrage rapide, le volet horizontal peut rester statique pendant environ 10 secondes.

REMARQUE : L'angle ouvert du volet horizontal ne doit pas être trop petit, car il restreindra le débit d'air et réduira les performances de **CLIMATISATION** et de **CHAUFFAGE**.

Fonctionnement du climatiseur

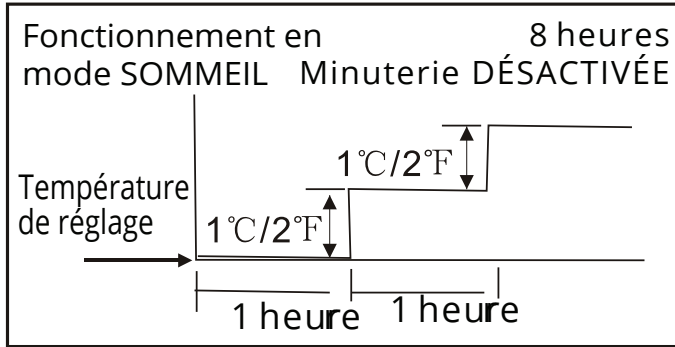

Fonctionnement en mode SOMMEIL pendant la climatisation

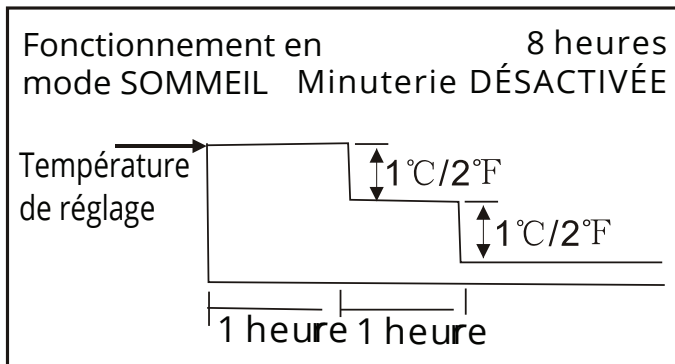

Fonctionnement en mode SOMMEIL pendant le chauffage

MODES de fonctionnement de base :
AUTO / CLIMATISATION / DÉSHUMIDIFICATION / CHAUFFAGE (en fonction du modèle).

Fonctionnement automatique :

Lorsque vous réglez le climatiseur en mode **AUTO**, il sélectionnera automatiquement l'option de climatisation, de chauffage ou de ventilation seule en fonction de la température de réglage et de température ambiante. L'appareil contrôlera automatiquement la température ambiante, en fonction de la température que vous réglez.

Fonctionnement en mode SOMMEIL :

Une fois sélectionné, la température augmentera pendant le refroidissement ou diminuera pendant le chauffage de 1°C / 2°F par heure pendant les 2 premières heures. Par la suite, il conserve cette nouvelle température pendant 5 heures avant que le mode **SOMMEIL** ne s'éteigne.

Fonctionnement en mode DÉSHUMIDIFICATION :

La température est régulée pendant la déshumidification en activant et en désactivant par intermittence la climatisation ou le ventilateur seul. La vitesse du ventilateur est réglée à **BASSE**.

Fonctionnement en mode CHAUFFAGE :

Cet appareil est une pompe à chaleur par conception. En inversant le processus de climatisation, il absorbe la chaleur de l'extérieur et la transfère à l'unité intérieure. Par conséquent, les performances et l'efficacité de fonctionnement sont réduites lorsque la température de l'air extérieur chute. Si vous estimez que les performances de chauffage sont insuffisantes, il est recommandé de compléter l'opération de chauffage avec d'autres appareils.

Fonctionnement optimal

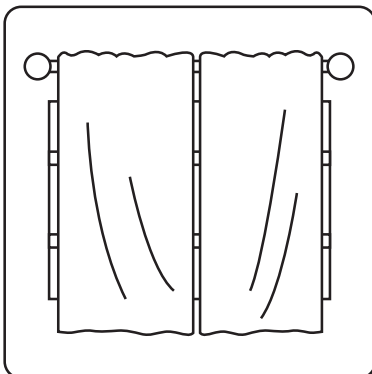

Fermer les rideaux tout en chauffant aide aussi à garder la chaleur à l'intérieur.

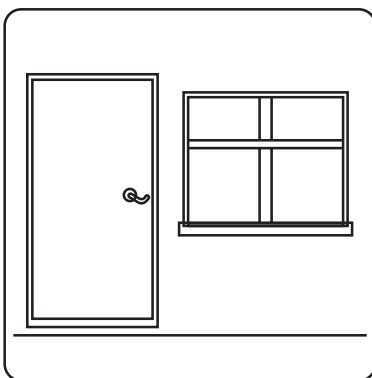

Les portes et les fenêtres doivent rester fermées.

Pour atteindre des performances optimales, veuillez suivre les indications qui suivent :

- Régler la direction du débit d'air correctement, de sorte qu'il ne soit pas dirigé vers les gens ou à un angle extrême.
- Régler la température pour obtenir un niveau de confort modéré. Un réglage de température excessivement bas ou élevé gaspille de l'énergie.
- Garder les fenêtres et les portes fermées afin d'améliorer les performances.
- Limiter la consommation d'énergie (durée d'exécution) en utilisant la fonction **MINUTERIE**.
- Ne placer aucun objet près des entrées / sorties d'air. Cela pourrait nuire au rendement et pourrait entraîner l'arrêt de l'appareil.
- Inspecter périodiquement les filtres à air et les nettoyer au besoin.

Sélection du mode de fonctionnement

Lorsque deux unités intérieures ou plus fonctionnent simultanément, assurez-vous que le mode sélectionné sur chacune des unités n'entre pas en conflit avec un autre. Le mode **CHAUFFAGE** a la priorité sur tous les autres modes. Si cette unité a commencé à fonctionner en mode **CHAUFFAGE**, les autres unités ne peuvent fonctionner qu'en mode **CHAUFFAGE**. Par exemple : Si l'unité a initialement commencé à fonctionner en mode **CLIMATISATION** ou **VENTILATION**, les autres unités peuvent fonctionner dans n'importe quel mode, à l'exception du mode **CHAUFFAGE**. Si le mode **CHAUFFAGE** est sélectionné sur l'une des unités, les autres unités cessent de fonctionner et l'une des situations suivantes se produit, selon le modèle :

- **Pour les modèles équipés d'une fenêtre d'affichage** : « -- » apparaîtra dans la fenêtre d'affichage.
- **Pour les unités sans fenêtre d'affichage** : Le voyant lumineux d'auto et de fonctionnement clignote rapidement, le voyant lumineux de dégivrage s'éteint et le voyant lumineux de la minuterie reste allumé.

Fonctions spéciales

Détection de fuite du fluide frigorigène:

Lorsqu'une fuite de fluide frigorigène est détectée, l'unité intérieure affichera le code « EC » ou « ELOC » ou des DEL (LED) clignotantes.

Fonction de mémoire de l'angle de volet (optionnel) :

Pour ce qui est de l'angle de fonctionnement sécuritaire, l'angle du volet horizontal est mémorisé et revient à la dernière position sélectionnée par l'utilisateur. S'il dépasse l'angle de fonctionnement sécuritaire, il sera par défaut dans la plage de fonctionnement sécuritaire. Cependant, il ne retournera pas à l'angle de fonctionnement sécuritaire lorsque le mode Turbo est réglé ou que l'appareil est en mode de contrôle manuel ou après une coupure de courant. Par la suite, il est fortement recommandé de ne pas régler l'angle des volets d'aération horizontaux à un angle trop petit, afin d'éviter toute fuite de condensation éventuelle.

Fonction anti-moisissure (optionnel) :

Lorsque l'appareil est éteint, en mode **CLIMATISATION**, **DÉSHUMIDIFICATION** et **AUTO** (climatisation), il continue de fonctionner pendant environ 10 minutes avec un faible débit d'air du ventilateur. Cela aide à assécher toute condensation à l'intérieur de l'appareil pour prévenir la formation de moisissure. Ne redémarrez pas le climatiseur tant que l'appareil n'est pas complètement éteint.

Fonctionnement optimal :

Dans le cas d'une coupure de courant telle qu'une panne de courant, le climatiseur s'arrêtera. Il redémarre alors automatiquement et reprendra l'opération précédente dès que l'alimentation sera rétablie.

Fonction de contrôle intelligent sans fil :

Connectez le module de commande sans fil via le port USB situé à l'arrière du couvercle avant de l'unité intérieure pour que cette unité puisse être contrôlée à l'aide d'une télécommande et/ou d'une application pour smartphone.

Rappel de nettoyage du filtre à air (optionnel):

Après 240 heures de fonctionnement, l'écran d'affichage intérieur affichera « **CL** » en clignotant comme un rappel pour **NETTOYER** le filtre à air pour un fonctionnement plus efficace. Après 15 secondes, le système reviendra à l'écran précédent. Lorsque l'indicateur « **CL** » apparaît et clignote, veuillez appuyer 4 fois sur le bouton **LED** (DEL) de la télécommande ou 3 fois sur le bouton de contrôle manuel pour réinitialiser les heures. Si vous ne réinitialisez pas le rappel, l'indicateur « **CL** » clignote à nouveau lorsque vous redémarrez l'appareil.

Rappel de remplacement du filtre à air (optionnel) :

Après 2880 heures de fonctionnement, l'écran d'affichage intérieur affichera « **nF** » en clignotant comme un rappel pour **REMPLETER** le filtre à air pour un fonctionnement plus efficace. Après 15 secondes, le système reviendra à l'écran précédent. Lorsque l'indicateur « **nF** » apparaît et clignote, veuillez appuyer 4 fois sur le bouton LED (DEL) de la télécommande ou 3 fois sur le bouton de contrôle manuel pour réinitialiser les heures. Si vous ne réinitialisez pas le rappel, l'indicateur « **nF** » clignote à nouveau lorsque vous redémarrez l'unité.

Fonction sourdine (optionnel) :

Appuyez sur le bouton **LED** de la télécommande pour désactiver l'écran **LED** et désactiver l'avertisseur sonore de l'unité intérieure pour créer ainsi un environnement calme et confortable.

! ATTENTION

L'alimentation électrique doit être coupée avant toute tentative de nettoyage ou d'entretien. Avant d'effectuer un entretien, coupez l'alimentation électrique de l'appareil, puis débranchez le circuit au niveau du disjoncteur. Le non-respect de cette consigne peut entraîner un choc électrique.

- ⊘ **NE PAS** utiliser de benzène, de diluant, de poudre à polir ou de solvants semblables pour le nettoyage. Cela peut provoquer une fissure et/ou une déformation du plastique.
- ⊘ **NE PAS** nettoyer l'unité avec une quantité excessive d'eau.
- ⊘ **NE PAS** toucher les parties métalliques de l'unité lorsque vous enlevez le filtre. Des blessures peuvent survenir lors de la manipulation des arêtes vives en métal.
- ⊘ **NE PAS** utiliser d'eau pour nettoyer l'intérieur du climatiseur. L'exposition à l'eau peut détruire l'isolation et conduire à un éventuel choc électrique.
- ⊘ **NE PAS** utiliser de chiffon traité chimiquement pour nettoyer l'unité.
- ⊘ **NE PAS** toucher l'assainisseur d'air (Plasma) pendant au moins 10 minutes après avoir éteint l'unité.
- ⊘ **NE PAS** nettoyer l'unité avec des produits de nettoyage combustibles. Cela pourrait provoquer un incendie ou une déformation.
- ⊘ **NE PAS** laver le filtre à air avec de l'eau à une température supérieure à 40°C / 104°F.
- ⊘ **NE PAS** exposer le filtre directement au soleil, car il pourrait rétrécir. Le faire sécher plutôt à l'ombre.
- ⊘ **NE PAS** soumettre le filtre à la chaleur, car cela pourrait le déformer ou le faire fondre.

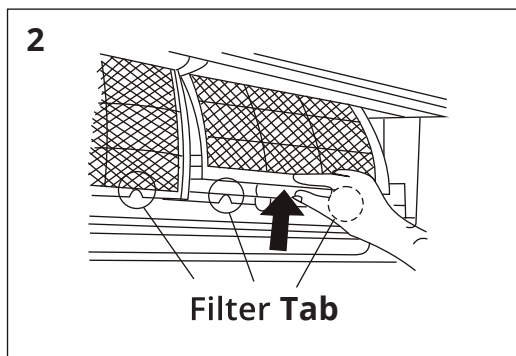
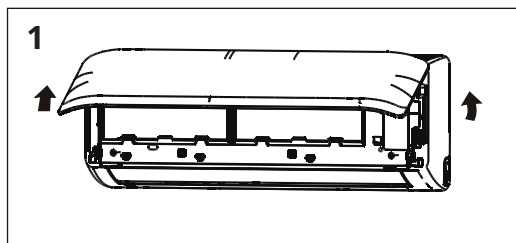

Nettoyage de l'unité :

Essuyer l'unité avec un chiffon sec et doux. Si l'unité est très sale, l'essuyer avec un chiffon imbibé d'eau chaude. **NE PAS utiliser d'eau de Javel ou d'abrasifs.**

Nettoyage du filtre à air et de l'assainisseur d'air :

REMARQUE : Un filtre à air obstrué peut réduire considérablement l'efficacité de chauffage et de refroidissement de cette unité. Il est recommandé de nettoyer l'unité toutes les 2 semaines. Il est recommandé de nettoyer le filtre tous les 30 jours, ou toutes les deux semaines si vous avez des animaux domestiques.

1. Ouvrir le panneau avant en soulevant soigneusement les deux extrémités en même temps. À un certain angle, il y aura un clic audible et le couvercle deviendra autoportant. Pour certains modèles, des barres de suspension sont fournies et sont nécessaires pour soutenir le couvercle.
2. Utiliser les languettes de filtre pour soulever le filtre légèrement vers le haut, puis vers vous.

3. Puis, extraire le filtre en le tirant délicatement vers le bas. Remplacer si nécessaire.
4. Détacher le petit filtre désodorisant du plus grand filtre à air. Remplacez si nécessaire. Sinon, le nettoyer à l'aide d'un aspirateur et le mettre en place après avoir nettoyé le plus grand filtre à air, tel qu'indiqué à l'étape 5.
5. Nettoyer le grand filtre à air avec de l'eau savonneuse. Rincer avec de l'eau fraîche. Secouer l'excès d'eau et le laisser sécher dans un endroit frais. **NE PAS utiliser de chaleur, car elle pourrait faire fondre le filtre.**
6. Replacer le filtre désodorisant dans le grand filtre à air.
7. Replacer le filtre à air dans l'appareil en inversant les étapes 2 et 3 et en poussant doucement la partie supérieure dans l'appareil, puis en abaissant la partie inférieure en place.
8. Fermer le panneau avant. Assurez-vous que les boucles sont bien ajustées et que le panneau est complètement fermé.

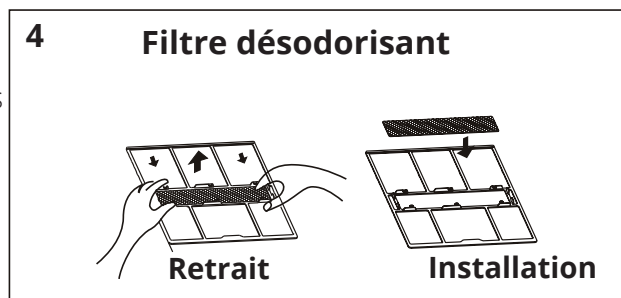
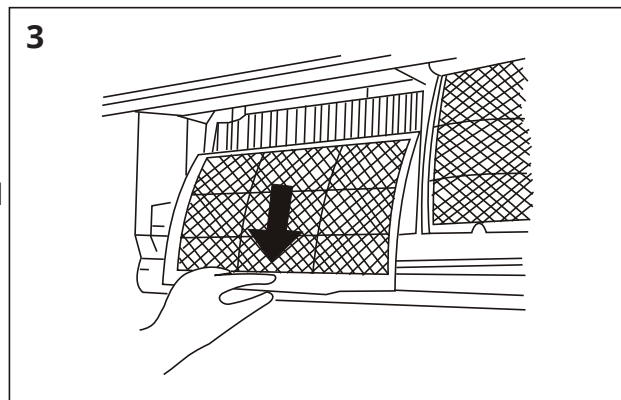

Préparation à un arrêt de fonctionnement prolongé :

Si vous prévoyez de ne pas faire fonctionner l'appareil pendant une longue période (p. ex. de la fin de l'été au début de l'été suivant), effectuez les opérations suivantes :

1. Nettoyer l'unité intérieure et des filtres tel qu'indiqué précédemment.
2. Faire fonctionner l'appareil en mode VENTILATION seule pendant au moins 8 heures pour assécher l'intérieur de l'appareil.
3. Éteindre l'appareil. Déconnecter l'alimentation du circuit au niveau du disjoncteur. L'appareil doit être le seul appareil du circuit.
4. Retirer les piles de la télécommande.
5. L'unité extérieure nécessite également un entretien périodique. Toutefois, il est fortement recommandé de contacter un professionnel qualifié pour effectuer cet entretien. N'essayez pas de le faire vous-même.

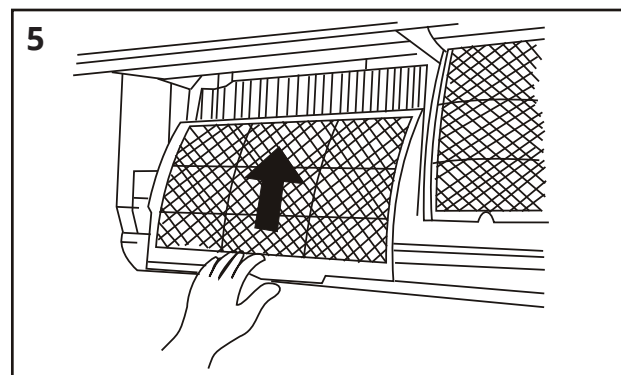

Inspection présaisonnaire :

Après un arrêt prolongé, effectuez les opérations suivantes :

1. Vérifier les fils endommagés ou déconnectés.
2. Nettoyer l'unité intérieure et les filtres
3. Vérifier les fuites d'eau et d'huile
4. Vérifier les blocages à l'entrée et à la sortie du débit d'air
5. Remplacer les piles dans la télécommande

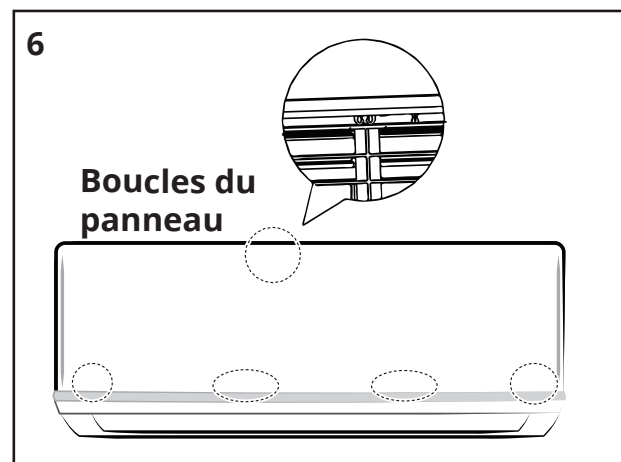

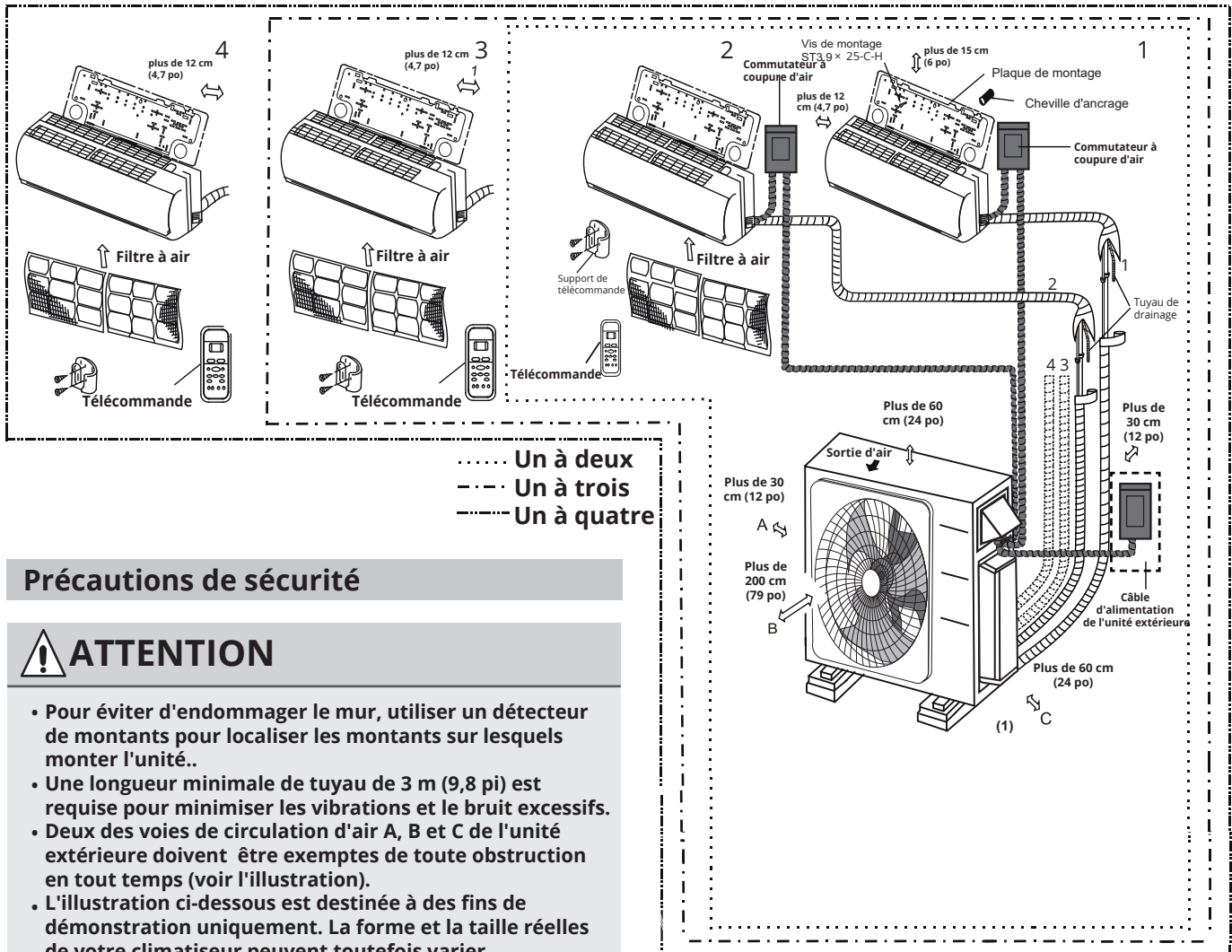

Précautions de sécurité

! ATTENTION

- Pour éviter d'endommager le mur, utiliser un détecteur de montants pour localiser les montants sur lesquels monter l'unité..
- Une longueur minimale de tuyau de 3 m (9,8 pi) est requise pour minimiser les vibrations et le bruit excessifs.
- Deux des voies de circulation d'air A, B et C de l'unité extérieure doivent être exemptes de toute obstruction en tout temps (voir l'illustration).
- L'illustration ci-dessous est destinée à des fins de démonstration uniquement. La forme et la taille réelles de votre climatiseur peuvent toutefois varier.

REMARQUE :

Condenseur multi-zones 27K BTU à 3 zones DIY
 La longueur linéaire combinée de tous les ensembles de conduits ne doit pas dépasser 60 m (197 pi). La longueur linéaire d'un ensemble de conduits unique ne doit pas dépasser 23 m (75 pi). La longueur latérale (distance verticale) entre l'unité extérieure et toute unité intérieure ne doit pas dépasser 15 m (49 pi). La longueur latérale (distance verticale) entre l'unité intérieure la plus basse et l'unité intérieure la plus haute ne doit pas dépasser 10 m (33 pi).

Condenseur multi-zones 36K BTU à 4 zones DIY
 La longueur linéaire combinée de tous les ensembles de conduits ne doit pas dépasser 80 m (262 pi). La longueur linéaire d'un ensemble de conduits unique ne doit pas dépasser 23 m (75 pi). La longueur latérale (distance verticale) entre l'unité extérieure et toute unité intérieure ne doit pas dépasser 15 m (49 pi). La longueur latérale (distance verticale) entre l'unité intérieure la plus basse et l'unité intérieure la plus haute ne doit pas dépasser 10 m (33 pi).

Ensemble de conduits supplémentaire et jeu de coupleurs

Si vous trouvez que les longueurs des ensembles de conduits par défaut ne sont pas suffisantes pour votre application, vous pouvez acheter des ensembles de conduits supplémentaires. Vous aurez également besoin d'un jeu de coupleurs (illustré ci-dessous), qui permet de raccorder les ensembles de conduits entre eux. Le jeu de coupleurs est installé et son étanchéité est vérifiée en suivant les mêmes étapes que celles décrites dans ce manuel pour le raccordement de l'ensemble de conduits au système de traitement d'air intérieur (reportez-vous à la Section 7 : Raccordements de la tuyauterie de réfrigération pour ces étapes).

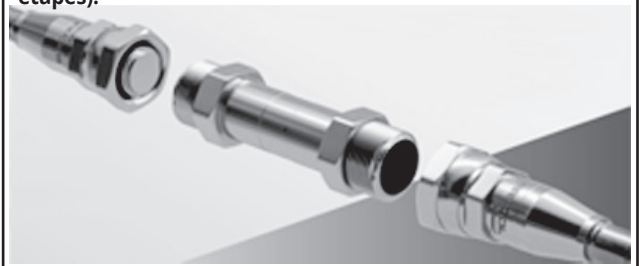

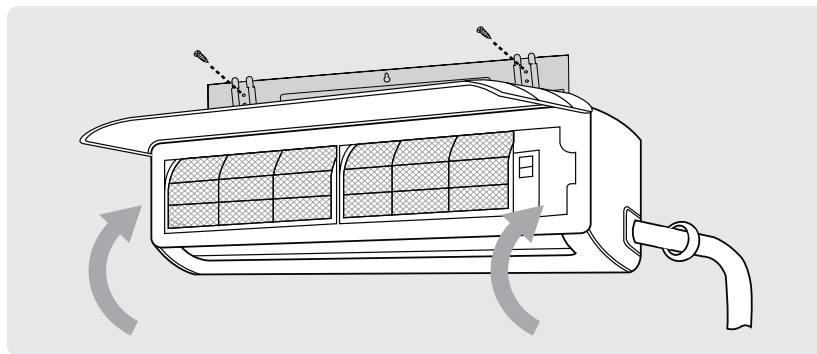

Instructions d'installation - Unité intérieure

AVANT L'INSTALLATION :

Avant d'installer l'unité intérieure, vérifiez l'étiquette sur la boîte du produit pour vous assurer que les numéros de modèle de l'unité intérieure et de l'unité extérieure correspondent.

Étape 1 : Sélectionner le lieu d'installation

Avant d'installer l'unité intérieure, vous devez choisir un emplacement approprié. Les normes suivantes vous aideront choisir un emplacement approprié.

Les emplacements d'installation appropriés doivent répondre aux normes suivantes :

- Bonne circulation d'air
- Drainage facile
- Le bruit de l'appareil ne dérangera pas les autres personnes
- Ferme et solide - l'emplacement ne vibre pas
- Assez solide pour supporter le poids de l'unité.
- Un emplacement à au moins un mètre de tous les autres appareils électriques (p. ex. télévision, radio, ordinateur).

NE PAS installer l'unité dans les endroits suivants :

- Près de toute source de chaleur, de vapeur ou de gaz combustible
- Près d'articles inflammables tels que rideaux ou vêtements
- Près de tout obstacle qui pourrait bloquer la circulation de l'air
- Près d'une porte ou d'un endroit où l'air extérieur peut souffler directement sur l'unité intérieure.
- Dans un endroit exposé à la lumière directe du soleil

REMARQUE À PROPOS DE L'ORIFICE MURAL :

S'il n'y a pas de tuyauterie de réfrigérant fixe : Lors du choix de l'emplacement, tenez compte du fait que vous devez laisser suffisamment d'espace pour un orifice mural (voir **Percer l'orifice mural pour la tuyauterie de raccordement**) pour le câble de signalisation et la tuyauterie du réfrigérant qui relie les unités intérieure et extérieure. La position par défaut pour toute la tuyauterie est le côté droit de l'unité intérieure (face à l'unité). Cependant, la tuyauterie de l'unité peut être placée au choix à gauche ou à droite. Après l'installation de la tuyauterie et du câble de signalisation, utiliser le néoprène fourni pour remplir l'espace en le rendant étanche à l'air.

REMARQUE RELATIVE AU MONTAGE DES SYSTÈMES DE TRAITEMENT D'AIR SUR LES MURS INTÉRIEURS

Si vous prévoyez d'installer des systèmes de traitement d'air sur des murs intérieurs, vous devez tenir compte de certains aspects lorsqu'il s'agit de percer un trou dans le mur et d'acheminer les ensembles conduits vers le condenseur extérieur. Si vous n'êtes pas en mesure de monter des systèmes de traitement d'air sur des murs extérieurs, vous devrez faire passer les ensembles conduits vers un endroit central de la maison, tel qu'un grenier ou un sous-sol, et les faire sortir de la maison (vers l'unité extérieure) à partir de cet endroit. Un autre facteur à considérer est le tuyau de drainage des condensats. Un tuyau de drainage est nécessaire pour permettre à l'eau (condensat) de sortir du système de traitement d'air. Si vous installez un système de traitement d'air à un endroit où il est difficile de faire passer un tuyau de drainage vers le bas et l'extérieur, il peut être nécessaire d'utiliser une pompe à condensats (non incluse, mais disponible auprès de détaillants en ligne). Ces pompes sont utilisées pour pomper l'eau du système de traitement de l'air et l'empêcher de détériorer l'intérieur de votre maison.

Référez-vous à la Fig. 5.2 ci-dessous pour vous assurer que les distances par rapport aux murs, au plafond et au sol sont adéquates :

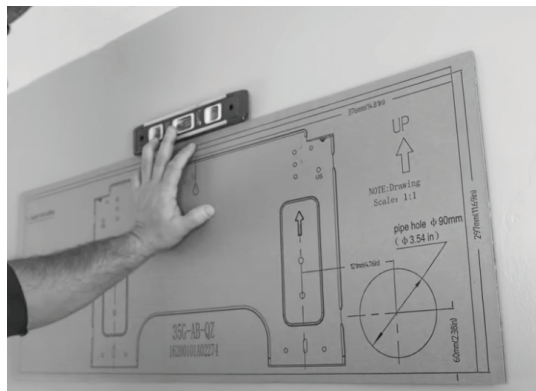

Fig. 5.1

Étape 2 : Fixer la plaque de montage au mur

La plaque de montage est le dispositif sur lequel vous allez monter l'unité intérieure.

1. Retirer la vis qui fixe la plaque de montage à l'arrière de l'unité intérieure.
2. Placer la plaque de montage contre le mur dans un endroit conforme aux normes retrouvées à l'étape « **Sélectionner le lieu d'installation** ». (Voir « **Dimensions des plaques de montage** » pour des informations détaillées sur les dimensions des plaques de montage.)

REMARQUE

Un modèle en carton de la plaque de montage est inclus pour permettre de déterminer plus facilement où monter la plaque de montage et percer les trous dans le mur. Il peut être placé contre le mur au lieu de la plaque de montage réelle pour l'étape précédente (voir la figure 5.1).

3. Percer des trous pour les vis de montage à des endroits qui :
 - possèdent des montants et peuvent supporter le poids de l'appareil
 - correspondent aux trous de vis de la plaque de montage.
4. Fixer la plaque de montage au mur avec les vis fournies.
5. S'assurer que la plaque de montage est contre le mur.

REMARQUE RELATIVE AUX MURS EN BÉTON OU EN BRIQUES :

Si le mur est fait de briques, de béton ou d'un matériau similaire, percer des trous de 5 mm de diamètre (0,2 po de diamètre) dans le mur et insérer les chevilles à douille fournies. Fixez la plaque de montage au mur en serrant les vis directement dans les chevilles.

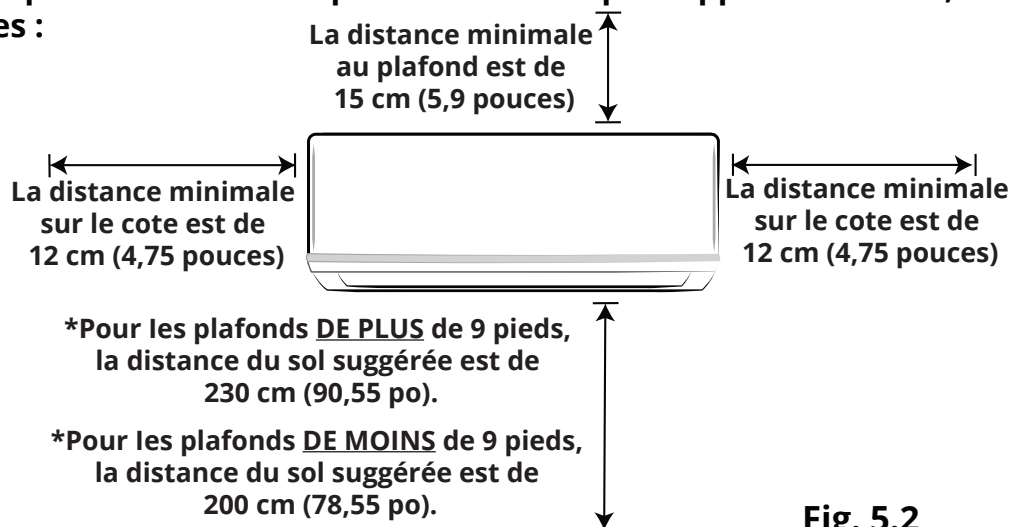

Fig. 5.2

Étape 3 : Percer un trou dans la paroi pour la tuyauterie de raccordement

Vous devez percer un trou dans le mur pour le circuit du réfrigérant, le tuyau de drainage et le câble de signalisation afin de connecter les unités intérieure et extérieure.

1. Déterminez l'emplacement du trou dans le mur en vous basant sur la position de la plaque de montage. Reportez-vous aux dimensions de la **plaque de montage (voir la figure 5.5)** pour vous aider à déterminer la position optimale du trou, en fonction du type de plaque de montage fourni avec votre appareil.
2. À l'aide d'une carotteuse d'un diamètre de 90 mm (3,54 po), percez un trou dans le mur avec un léger angle vers le bas, de sorte que l'extrémité intérieure du trou soit plus haute que l'extrémité extérieure du trou, d'environ 5 à 7 mm (0,2 à 0,275 po). Cela permettra d'assurer un bon drainage de l'eau de l'unité intérieure (voir la figure 5.3).
3. Insérez le manchon mural de protection dans le trou du mur intérieur, en notant la quantité qui dépasse du mur extérieur. Ensuite, coupez l'excédent, avec un couteau tout usage ou une scie, pour qu'il soit à ras du mur extérieur. Cela protégera les bords du trou et aidera à le sceller lorsque vous aurez terminé le processus d'installation (voir la figure 5.4).

! ATTENTION

Lorsque vous percez l'orifice dans le mur, assurez-vous d'éviter les fils, la plomberie et tout autre composant sensible.

REMARQUE RELATIVE AUX MONTANTS DU MUR

1. Les supports de fixation murale doivent être installés sur des montants.
2. Les montants américains standard sont centrés à 16".
3. Le centrage de 16" correspond aux emplacements marqués « US » sur le support métallique.

Installation de l'unité intérieure

DIMENSIONS DE LA PLAQUE DE MONTAGE

Chaque modèle a sa propre plaque de montage différentes pour vous permettre de disposer d'un espace suffisant pour le montage de l'unité intérieure, les schémas ci-contre montrent différents types de plaques de montage ainsi que les dimensions suivantes :

- Hauteur et largeur de la plaque de montage
- Hauteur et largeur de l'unité intérieure par rapport à la plaque
- Position recommandée du trou dans le mur
- Distances relatives entre les trous de vis
- N'essayez pas de faire un trou dans le mur arrière gauche.

Orientation correcte de la plaque de montage

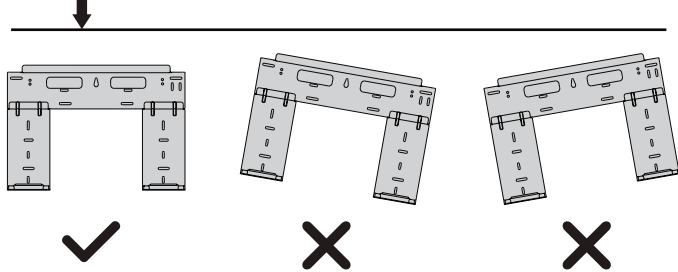

REMARQUE : Utilisez un niveau afin de vous assurer que votre plaque de montage est fixée au mur avec la bonne orientation indiquée ci-dessus.

Le bon angle pour percer un trou dans le mur

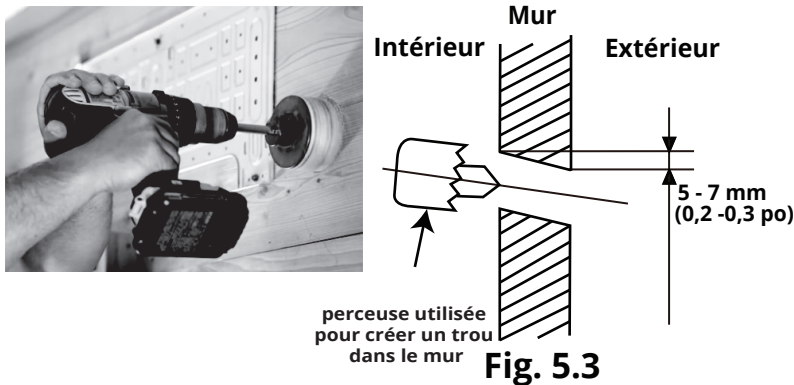

Installation du manchon du trou dans le mur



Fig. 5.4

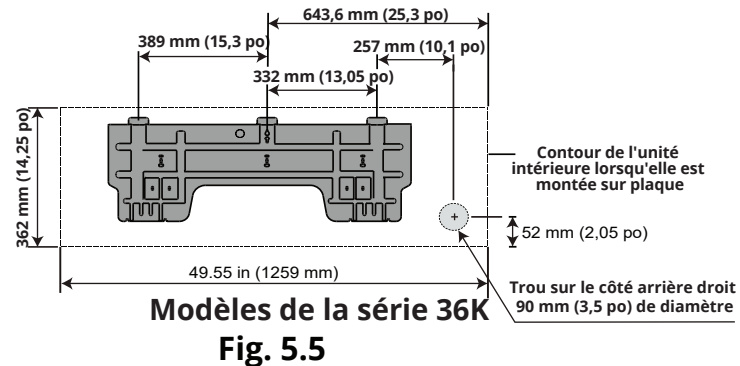
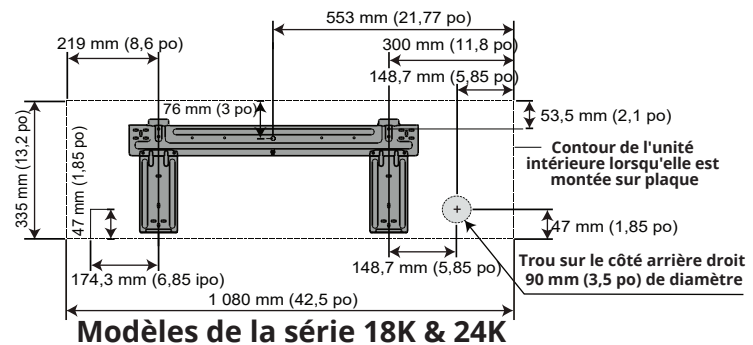
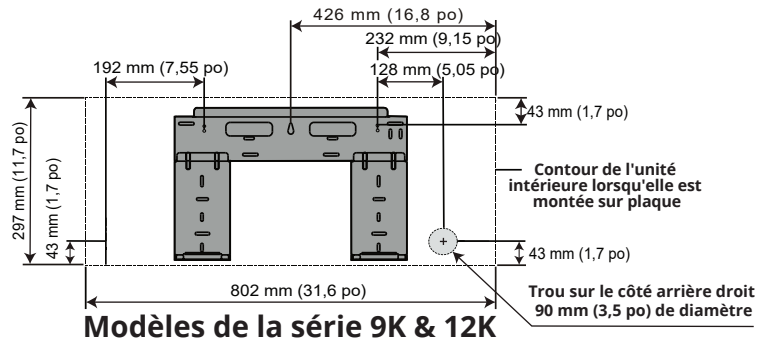

L'UNITÉ EST AJUSTABLE

N'oubliez pas que les crochets de la plaque de montage sont plus petits que les trous à l'arrière de l'appareil. Si vous trouvez qu'il n'y a pas assez de place pour connecter les tuyaux encastrés à l'unité intérieure, celle-ci peut être ajustée à gauche ou à droite de 30-50 mm (1,25-1,95 po), selon le modèle.



Plage de réglage de l'unité intérieure vers la gauche ou la droite

Étape 4 : Préparer la tuyauterie du réfrigérant de l'unité intérieure

La tuyauterie de l'unité intérieure est fixée à l'arrière de l'unité vers le bas. Elle sera recouverte d'un isolant, et il y aura également un tuyau de drainage. Ces tuyaux devront être pliés et préparés avant de pouvoir être introduits dans le trou du mur.

REMARQUE : Les tuyaux de réfrigérant doivent sortir de l'unité intérieure par le côté droit (voir la figure 5.6)

1. Selon la position du trou dans le mur, par rapport à la plaque de montage, déterminez l'angle nécessaire pour que la tuyauterie puisse passer à travers le trou dans le mur lorsque l'unité est montée sur le support.
2. Saisissez la tuyauterie du réfrigérant à la base du coude. Puis, lentement et avec une pression uniforme, pliez la tuyauterie en l'éloignant de l'arrière de l'unité à environ 90 degrés. Une fois le pliage terminé, la tuyauterie doit dépasser directement de l'arrière de l'appareil (voir la figure 4.6).

! ATTENTION

Faites très attention à ne pas déformer ou endommager la tuyauterie lorsque vous la pliez à l'écart de l'appareil, car cela pourrait nuire à ses performances.

Fig. 5.6

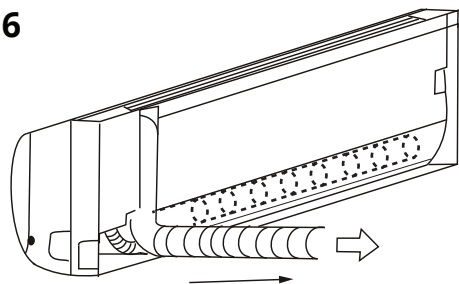

3. A présent, vous devrez délicatement enrouler la tuyauterie de réfrigérant et le tuyau de drainage d'un ruban adhésif, en vous assurant que le tuyau de drainage se trouve en bas. **NE recouvrez PAS les extrémités de la tuyauterie (connecteurs) de ruban adhésif.** Reportez-vous à la figure 5.7 et à l'image ci-dessous pour connaître la bonne orientation de la tuyauterie lorsque vous l'enroulez de ruban.

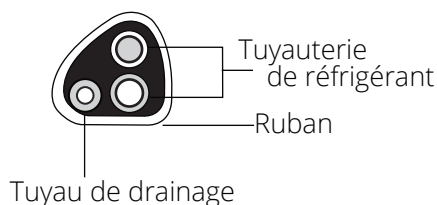

Fig. 5.7

LE TUYAU DE DRAINAGE DOIT ÊTRE EN BAS

S'assurer que le tuyau de drainage se trouve au fond du faisceau. Placer le tuyau de drainage sur le dessus du faisceau peut provoquer le débordement du bac de drainage, ce qui peut entraîner un incendie ou des dégâts d'eau.

Étape 5 : Monter l'unité intérieure

Au cours des étapes suivantes, l'unité intérieure sera maintenant fixée au support mural et la tuyauterie et les fils seront acheminés à travers le trou du mur.

1. Vérifiez que les extrémités des tuyaux de réfrigérant sont bien scellées (les bouchons vissés sont toujours en place) pour éviter que des saletés ou des corps étrangers ne pénètrent dans les tuyaux.
2. Introduisez le câble de signalisation (qui doit être protégé par un conduit) dans le trou du mur.
3. Soulevez délicatement le système de traitement d'air intérieur, puis introduisez lentement le faisceau de tuyaux de réfrigérant et le tuyau de drainage à travers le trou du mur, en le positionnant pour le fixer au support mural.

REMARQUE : Il peut être difficile pour une seule personne de positionner le système de traitement d'air sur le support mural tout en faisant passer les tuyaux par le trou du mur. Si c'est le cas, il peut être nécessaire de demander l'aide d'une autre personne pour cette étape.

4. Inclinez légèrement le haut du système de traitement d'air vers le mur et accrocher le haut de l'unité intérieure sur le crochet supérieur de la plaque de fixation murale.
5. Vérifier que l'unité est bien accrochée à la plaque de montage en appliquant une légère pression sur les côtés gauche et droit de l'appareil. L'appareil ne doit pas bouger ou se déplacer.
6. En exerçant une pression uniforme, appuyez sur la moitié inférieure de l'appareil. Poussez vers le bas jusqu'à ce que l'appareil s'enclenche sur les crochets situés le long du bas de la plaque de montage.
7. Une fois de plus, vérifiez que l'appareil est solidement fixé en appliquant une légère pression sur les côtés gauche et droit de l'appareil.



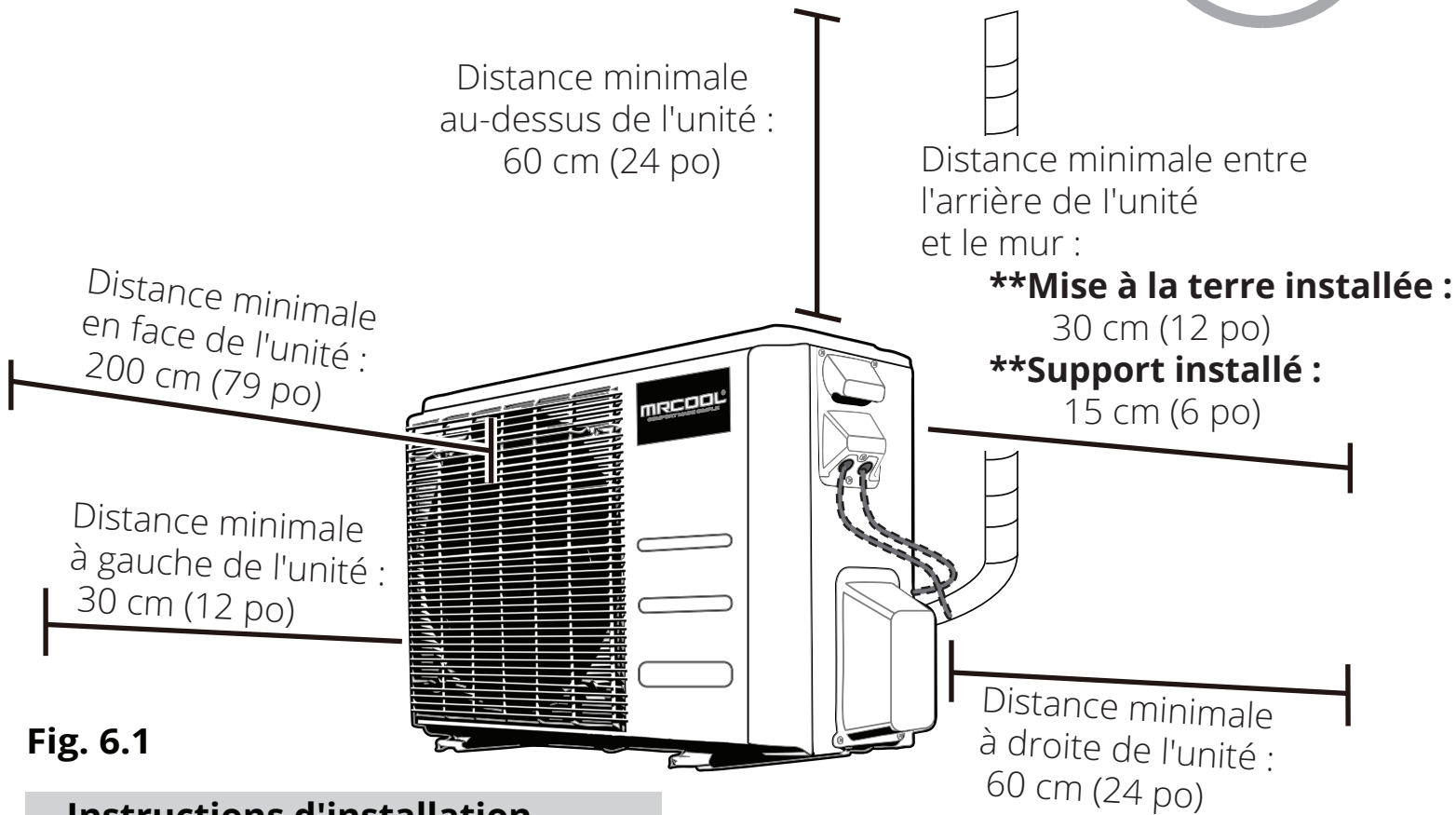

Fig. 6.1

Instructions d'installation - Unité extérieure

Étape 1 : Sélectionner le lieu d'installation

Avant d'installer l'unité extérieure, vous devez choisir un emplacement approprié. Les normes suivantes vous aideront à choisir un emplacement approprié.

Les emplacements d'installation appropriés répondent aux normes suivantes :

- Répond à toutes les exigences relatives à l'espace indiquées dans la section Espace requis pour l'installation (Fig. 6.1)
- Bonne circulation de l'air et ventilation
- Un emplacement ferme et solide qui peut soutenir l'unité et qui ne générera pas de vibrations
- Le bruit de l'unité ne dérangera pas les autres.
- Protégé contre les périodes prolongées d'ensoleillement direct ou de pluie

NE PAS installer l'unité aux endroits suivants :

- ⊘ Près d'un obstacle qui bloque les entrées et sorties d'air
- ⊘ Près d'une rue publique, dans des endroits bondés ou bien là où le bruit de l'appareil pourra déranger les autres.
- ⊘ Près d'animaux ou de plantes qui seront endommagés par les rejets d'air chaud
- ⊘ Près de toute source de gaz combustible
- ⊘ Dans un endroit exposé à de grandes quantités de poussière
- ⊘ Dans un endroit exposé à une quantité excessive d'air salé
- ⊘ Dans un endroit qui expose l'appareil à de grandes quantités d'eau sous pression.

Installation de l'unité extérieure

CONSIDÉRATIONS SPÉCIALES POUR LES CONDITIONS MÉTÉOROLOGIQUES EXTRÊMES

Si l'unité est exposée à un vent fort : Installez l'appareil de façon à ce que le ventilateur de sortie d'air soit à un angle de 90° par rapport à la direction du vent. Si nécessaire, construisez une barrière devant l'appareil pour le protéger des vents extrêmement forts. Assurez-vous que le pare-vent ne bloque pas le flux d'air nécessaire, voir Fig. 6.2 et Fig. 6.3.

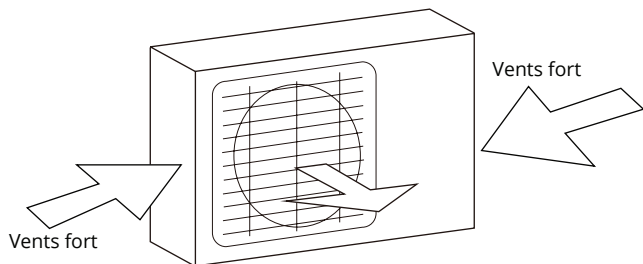

Fig. 6.2

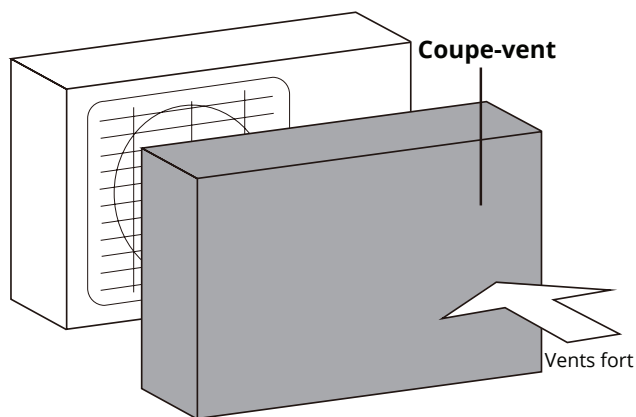

Fig. 6.3

Si l'unité est fréquemment exposée à de fortes pluies ou à de la neige : Construire un abri au-dessus de l'unité pour la protéger de la pluie ou de la neige. Veillez à ne pas obstruer la circulation d'air autour de l'unité.

Étape 2 : Installer le joint de drainage

Les unités dotées d'une thermopompe nécessitent un joint de drainage **UNIQUEMENT** si l'unité est surélevée. **NE PAS** installer si l'unité se trouve au niveau du sol ou sur une dalle de béton. Avant de boulonner l'unité extérieure, vous devez installer le joint de drainage au bas de l'unité.

REMARQUE : il existe deux types de joints de drainage différents selon le type d'unité extérieure.

Si le joint de drainage est muni d'un joint en caoutchouc (see Fig. 6.4 - A), procédez comme suit :

1. Montez le joint en caoutchouc à l'extrémité du joint de drainage qui se connectera à l'unité extérieure.
2. Insérez le joint de drainage dans le trou du plateau de base de l'unité.
3. Tournez le joint de drainage de 90° jusqu'à ce qu'il s'enclenche en position face à l'avant de l'unité.
4. Raccordez une rallonge de tuyau de drainage (non fournie) au raccord de drainage pour rediriger l'eau de l'unité en mode chauffage.

Si le joint de drainage n'est pas muni d'un joint en caoutchouc (see Fig. 6.4 - B), procédez comme suit :

1. Insérez le joint de drainage dans le trou du plateau de base de l'unité. Le joint de drainage s'enclenche en place.
2. Raccordez une rallonge de tuyau de drainage (non fournie) au raccord de drainage pour rediriger l'eau de l'unité en mode chauffage.

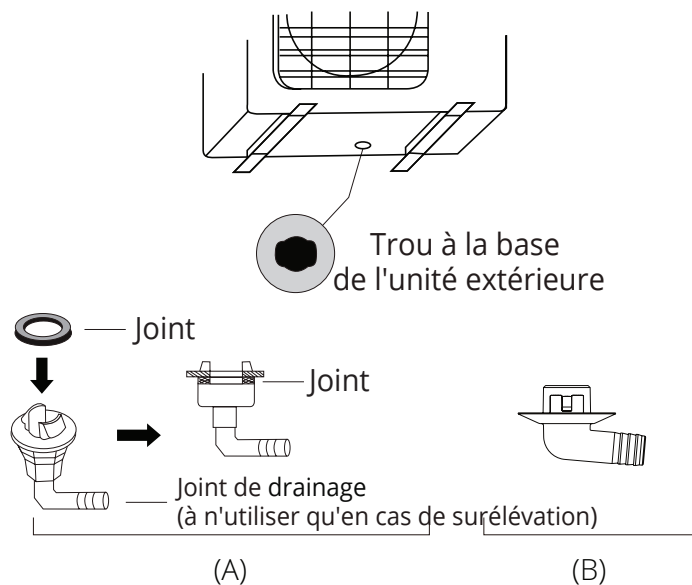

Fig. 6.4

! DRAINAGE DANS LES CLIMATS FROIDS

Dans les climats froids, veillez à ce que le tuyau de drainage soit aussi vertical que possible pour assurer une évacuation rapide de l'eau. Si l'eau s'écoule trop lentement, elle peut geler dans le tuyau .

Installation de l'unité extérieure

VUE D'EN HAUT

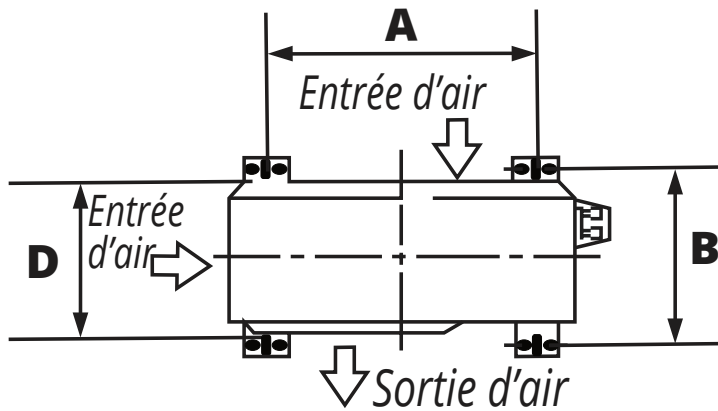

VUE FRONTALE

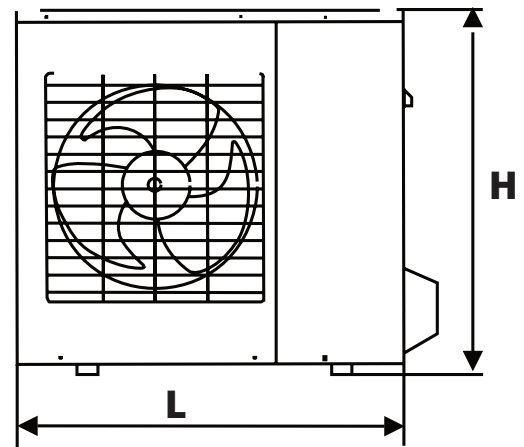

Fig. 6.5

Étape 3 : Ancrer l'unité extérieure

L'unité extérieure peut être ancrée au sol ou sur un support mural.

DIMENSIONS DE MONTAGE DE L'UNITÉ

Vous trouverez ci-dessous une liste des différentes tailles d'unités extérieures et la distance entre leurs supports de montage. Préparez la base d'installation de l'unité selon les dimensions du tableau ci-dessous, en utilisant les illustrations de l'unité ci-dessus (Fig 6.5) comme référence/guide à faire correspondre avec le tableau

Dimensions de l'unité extérieure Millimètres (pouces) Largeur(L) x Hauteur(H) x Profondeur(P)	Dimensions de montage Millimètres (pouces)	
	Largeur (A)	Profondeur (B)
DIY-MULTI3-27HP230 946 mm x 810 mm x 410 mm (37,24 po x 31,89 po x 16,14 po)	673 mm (26,50 po)	403 mm (15,87 po)
DIY-MULTI4-36HP230 946 mm x 810 mm x 410 mm (37,24 po x 31,89 po x 16,14 po)	673 mm (26,50 po)	403 mm (15,87 po)

Si vous installez l'unité extérieure au sol ou sur une plate-forme en béton, veuillez suivre les étapes suivantes :

1. Marquez les positions des quatre boulons à expansion en fonction des dimensions indiquées dans le tableau des dimensions de montage de l'unité.
2. Pré-percez des trous pour les boulons à expansion.
3. Nettoyez la poussière de béton loin des trous.
4. Placez un écrou à l'extrémité de chaque boulon à expansion.
5. Fixez à l'aide d'un marteau les boulons à expansion dans les trous pré-perçés.
6. Retirez les écrous des boulons à expansion et placez l'unité extérieure sur les boulons.
7. Mettez une rondelle sur chaque boulon à expansion, puis remplacez les écrous.
8. A l'aide d'une clé, serrez chaque écrou jusqu'à ce qu'il soit bien ajusté.



AVERTISSEMENT

LORS DU PERÇAGE DU BÉTON, IL EST RECOMMANDÉ DE SE PROTÉGER LES YEUX EN TOUT TEMPS.

Installation de l'unité extérieure

Si vous prévoyez installer l'unité sur un support mural, veuillez procéder comme suit :

1. Marquez la position des trous de fixation en fonction des dimensions dans le tableau des dimensions de montage de l'appareil.
2. Pré-percez les trous pour les boulons d'expansion.
3. Enlevez la poussière et les débris des trous
4. Placez une rondelle et un écrou à l'extrémité de chaque boulon d'expansion.
5. Vissez les boulons d'expansion dans les trous des supports de montage, placez les supports de montage en position, et marteler les boulons d'expansion dans le mur.
6. Vérifiez que les supports de montage sont à niveau.
7. Soulevez soigneusement l'appareil et placez ses pieds de montage sur les supports.
8. Vissez fermement l'unité sur les supports.

ATTENTION

Avant d'installer une unité murale, assurez-vous que le mur satisfait aux critères suivants :

- Le mur est fait de briques solides, de béton ou d'un matériau tout aussi solide.
- Le mur doit pouvoir supporter au moins quatre fois le poids de l'unité.

REMARQUE : Si permis, vous pouvez installer l'unité murale des avec joints en caoutchouc pour réduire les vibrations et le bruit.

Compatibilité du système de traitement d'air intérieur avec les condenseurs multi-zones

CONDENSEUR EXTÉRIEUR DIY-MULTI3-27HP230	
DIY-09-HP-WMAH-230B	DIY-18-HP-WMAH-230B
DIY-12-HP-WMAH-230B	

CONDENSEUR EXTÉRIEUR DIY-MULTI4-36HP230	
DIY-09-HP-WMAH-230B	DIY-18-HP-WMAH-230B
DIY-12-HP-WMAH-230B	DIY-24-HP-WMAH-230B (Seulement 1 par condenseur)

Taille des tuyaux de raccordement pour les systèmes de traitement d'air intérieur

CAPACITÉ DE L'UNITÉ INTÉRIEURE (Btu/h)	TUYAU POUR LIQUIDES	TUYAU POUR GAZ
9K/12K/18K	6,35 mm (1/4 po)	12,7 mm (1/2 po)
24K/36K	9,52 mm (3/8po)	15,87 mm (5/8 po)

Étape 1 : Préparer l'extérieur du trou dans le mur

Avant de pouvoir installer la tuyauterie de réfrigérant et de la raccorder aux unités intérieures et extérieures, certaines étapes supplémentaires sont nécessaires pour préparer la partie extérieure.

1. Installez un anneau/cache de finition sur la partie extérieure du trou du mur.



2. Placez votre main en dessous de la tuyauterie qui passe par le trou du mur extérieur (de l'unité intérieure), près du mur. À l'aide de votre autre main, en exerçant une pression régulière, pliez soigneusement le tuyau vers le bas, en direction du mur, en veillant à ne pas l'endommager ou le bosseler.



! ATTENTION

Faites très attention à ne pas endommager la tuyauterie en la pliant le long du mur extérieur, car cela pourrait négativement affecter les performances.

3. Remplissez le trou du mur avec le Néoprène fourni (vous pouvez aussi utiliser de la mousse en aérosol) pour sceller le trou, en remplissant tout l'espace qui n'a pas été occupé par la tuyauterie et les conduits de réfrigérant.

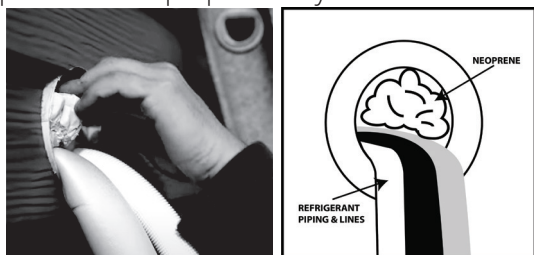

Étape 2 : Déroulez l'ensemble de conduits Quick Connect® pour obtenir la longueur nécessaire.

1. Déroulez délicatement, à l'aide de vos mains, la tuyauterie en cuivre d'une extrémité de l'ensemble de conduits Quick Connect®. L'extrémité que vous déroulez sera raccordée à la tuyauterie de l'unité intérieure. Vous devez dérouler l'extrémité jusqu'à ce que les connecteurs soient presque à plat sur le sol (avec peu ou pas de courbure). À défaut, cela pourrait rendre l'ensemble de conduits difficile à manipuler lors de l'alignement des connecteurs avec la tuyauterie de l'unité de traitement d'air. Ne déroulez que ce qui est nécessaire pour votre utilisation, et laissez l'excédent enroulé (voir Fig. 7.1).



RAYON MINIMAL DE COURBURE

Lors du cintrage de la tuyauterie de réfrigérant de raccordement, le rayon de courbure doit être d'au moins 10 cm (4 pouces) (voir la Fig. 7.1).

! ATTENTION

Si le tuyau est plié ou allongé à plusieurs reprises, il deviendra dur et difficile à manipuler. Évitez de plier ou d'allonger le tuyau plus de 3 fois, ou de manière excessive, car il pourrait se briser.

Déroulez délicatement jusqu'au raccordement du système de traitement intérieur

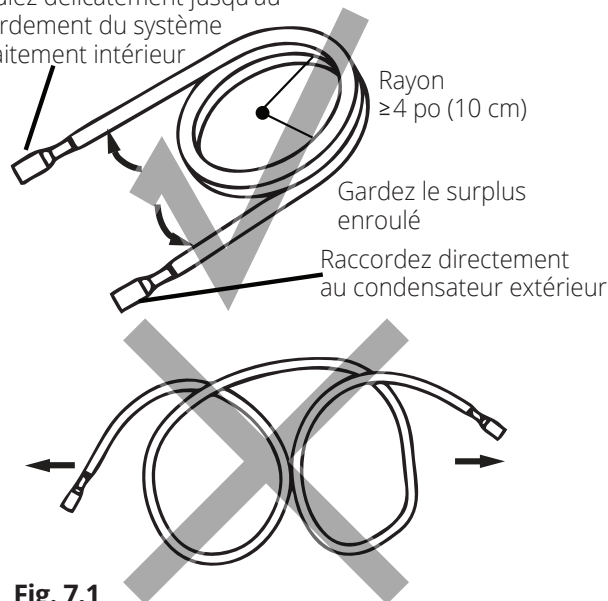

Fig. 7.1

Étape 3 : Connecter l'ensemble de conduits à l'unité interne

3.1 Outils nécessaires

REMARQUE : les tailles de clés nécessaires varient selon votre unité (12K, 18K, 24K, 36K), consultez le tableau ci-dessous (l'unité utilise des tailles métriques, les tailles standard indiquées sont approximatives). En raison de la disponibilité des clés dans certaines des tailles nécessaires, la méthode recommandée est d'utiliser des clés à molette (de type réglable) qui peuvent être ajustées pour s'adapter à la taille requise pour chaque étape.

- Tailles de clés plates nécessaires (1x de chaque)

12K & 18K	24K & 36K
3/4" / 19 mm	3/4" / 19 mm
7/8" / 22 mm	15/16" / 24 mm
15/16" / 24 mm	1" / 26 mm
1" / 26 mm	1-1/8" / 29 mm
	1-1/4" / 31 mm

} Ou 2 clés à molette (de type réglable)

- 1x clé dynamométrique pour HVAC (si disponible)
- 1x Clé Allen, 5 mm
- 1x Tournevis Phillips
- 1x aérosol de détection des fuites ou une solution d'eau savonneuse (détergent/mélange liquide, appliqué au pinceau ou au vaporisateur)

3.2 INFORMATIONS IMPORTANTES

VEUILLEZ LIRE AVANT DE PROCÉDER À L'ÉTAPE SUIVANTE

- Suivez les instructions détaillées pour le raccordement des tuyaux de réfrigérant à l'unité intérieure et extérieure. Nous ne pouvons fournir une garantie que si les conduits sont installés correctement, comme décrit dans les instructions. **NE PAS** retirer les capuchons d'étanchéité et les bouchons avant de procéder à l'installation des conduites.
- Pour éviter les fuites, veillez à ce que les raccords à vis rapides ne soient absolument pas encrassés. L'humidité ou les corps étrangers nuisent au bon fonctionnement des raccords à vis rapides, ce qui entraîne un risque de fuite.
- N'installez les conduits de réfrigérant qu'à l'extérieur, par temps sec.
- Les conduits de réfrigérant ne doivent pas être recouvertes de plâtre après leur installation.
- Portez toujours des gants de travail et des lunettes de protection et soyez prudent lorsque vous manipulez du réfrigérant. Veillez à ce que le réfrigérant ne pénètre jamais dans l'environnement. Une manipulation incorrecte du réfrigérant peut être dangereuse pour votre santé.
- NE PAS** fumer pendant les travaux d'installation.
- L'équipement ne doit jamais être utilisé sans que les conduits de réfrigérant soient connectés, au risque d'endommager l'équipement.
- Les raccords à vis ne peuvent être serrés qu'à l'aide d'une clé plate ou à molette appropriée.

Raccords des tuyaux de réfrigérant (les deux extrémités) :

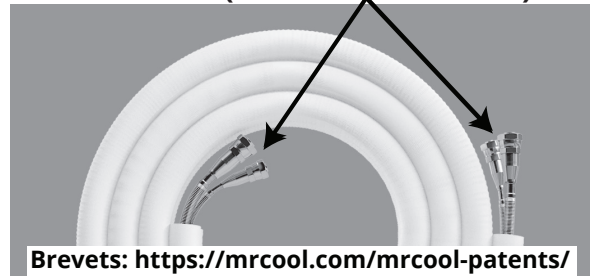

Brevets: <https://mrcool.com/mrcool-patents/>

Si les raccords à vis sont serrés avec un couple trop faible, ils présenteront un risque de fuite. S'ils sont serrés avec un couple trop élevé, les raccords à vis peuvent être endommagés. Veuillez vous référer à la section sur les exigences en matière de couple pour plus d'informations. Si vous n'êtes pas sûr de pouvoir effectuer le raccordement des conduits de réfrigérant vous-même, il est impératif de contacter l'équipe du service à la clientèle de MRCOOL ou un professionnel.

IMPORTANT :

Les ensembles de conduits sont conçus pour être installés une seule fois. L'étanchéité de l'ensemble de conduits ne peut être garantie s'ils sont installés plus d'une fois. Cela annulera la garantie. Ils contiennent également un raccord à compression pour assurer l'étanchéité et ne nécessitent pas de produit d'étanchéité pour filetage (ruban en téflon, etc.). L'utilisation d'un produit d'étanchéité peut en fait provoquer une fuite du raccord avec le temps.

3.3 Raccordement de l'ensemble de conduits Quick Connect® à la tuyauterie de cette unité intérieure

- Ne retirez les joints en plastique des tuyaux provenant de l'unité intérieure, ou du connecteur de l'ensemble de conduits approprié, qu'immédiatement avant de les connecter. Les joints en plastique de chacun des connecteurs doivent avoir un code couleur correspondant aux joints des tuyaux correspondants auxquels ils doivent être connectés.
- Alignez convenablement les tuyaux de réfrigérant, en veillant à ce que les dimensions des tuyaux de réfrigérant de raccordement correspondent. Dévissez les joints et placez le raccord à vis du tuyau de raccordement juste sur les filetages du tuyau de l'unité intérieure, et serrez les premiers filetages à la main.

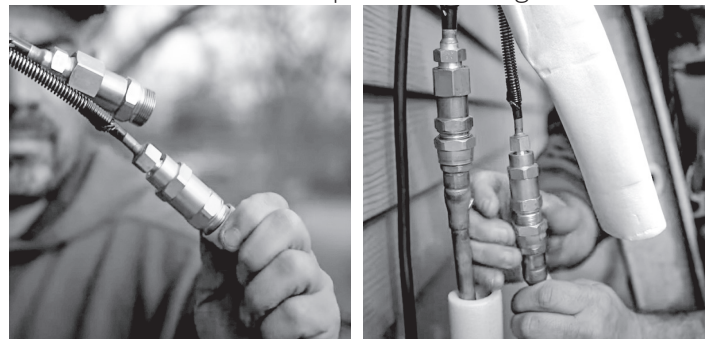

IMPORTANT :

Avant de poursuivre, il est essentiel que vous lisiez attentivement les instructions suivantes.

! EXIGENCES DE COUPLE

1. Une force excessive peut casser l'écrou ou endommager la tuyauterie du réfrigérant. Vous ne devez pas dépasser les exigences de couple indiquées dans le tableau ci-dessous.
2. Vous trouverez le diamètre extérieur de la tuyauterie estampillé (en pouces) sur l'ensemble de vanes du condenseur. Reportez-vous à ce diamètre pour trouver et appliquer les valeurs de couple indiquées dans le tableau ci-dessous.
3. Notez qu'il peut y avoir des différences entre les clés dynamométriques (par exemple, une clé dynamométrique automobile par rapport à une clé dynamométrique HVAC) et qu'une clé à douille ne peut pas être utilisée ici.

REMARQUE : les couples de serrage indiqués dans le tableau ci-dessous doivent être utilisés si vous avez accès à une clé dynamométrique HVAC. Celles-ci sont disponibles à l'achat auprès de détaillants en ligne. Cependant, il est possible de terminer l'installation des ensembles de lignes de réfrigérant avec des clés conventionnelles plates/à molette. Il est toutefois impératif de ne pas trop serrer le connecteur et, une fois les conduits entièrement raccordés, de suivre les étapes de vérification des fuites. Si vous ne vous sentez pas à l'aise pour effectuer cette opération, veuillez contacter un technicien HVAC qualifié.

3. En utilisant l'image ci-dessous comme référence et les étapes décrites dans ce paragraphe, vous allez maintenant serrer les écrous des connecteurs à vis de l'ensemble de conduits Quick Connect® à cette unité intérieure. À l'aide de deux clés plates de taille appropriée (en fonction des dimensions du connecteur) ou de clés à molette réglables, placez l'une des clés sur l'écrou marqué « 1 », et l'autre sur l'écrou marqué « 2 », tel qu'indiqué sur l'image ci-dessous. Tournez maintenant la clé marquée « 2 » dans le sens des flèches, tel qu'indiqué, tout en maintenant l'autre clé en place. Continuez à serrer le connecteur jusqu'à ce qu'il soit bien ajusté. **REMARQUE : procédez rapidement et assurez-vous de ne pas déformer les connecteurs à vis lorsque vous les serrez.** ***Si une clé dynamométrique HVAC est disponible :** Une fois que le connecteur est bien serré, utiliser la clé dynamométrique pour serrer le connecteur selon le couple spécifié, indiqué dans le tableau ci-dessus (en fonction de la taille du tuyau).

***Si une clé dynamométrique HVAC n'est PAS disponible :** En utilisant les deux clés que vous avez utilisées pour serrer le connecteur, une fois que le connecteur est bien serré, tournez la clé légèrement au-delà de ce point pour serrer le connecteur, mais sans trop serrer.

4. Répétez le même processus pour le second conduit.

Étiquette du tuyau en	Diamètre extérieur en millimètres (pouce)	Couple de serrage lb*pi (N*m)	Couple de serrage maximal lb.pi (N.m)
1/4"	6,35 mm (0,25 po)	11 lb*pi (14,91 N*m)	11,8 lb*pi (16 N*m)
3/8"	9,52 mm (0,375 po)	18,4 lb*pi (24,95 N*m)	19,18 lb*pi (26 N*m)
1/2"	12,7 mm (0,5 po)	25,8 lb*pi (35 N*m)	26,55 lb*pi (36 N*m)
5/8"	16 mm (0,63 po)	33,19 lb*pi (45 N*m)	34,67 lb*pi (47 N*m)

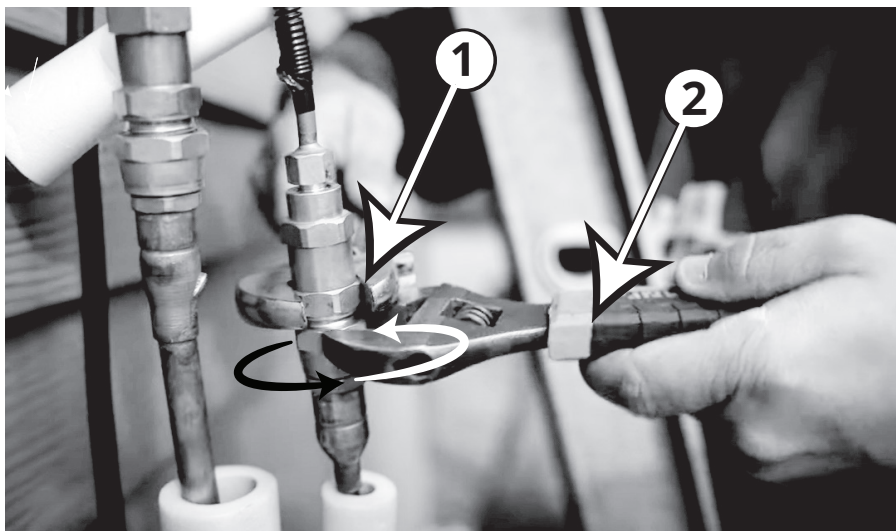

! REMARQUE

Les ports de connexion sur le condenseur extérieur sont étiquetés A, B, C, D, etc. La puissance des systèmes de traitement d'air que vous utilisez déterminera à quels ports ils devront être raccordés. Le système de traitement d'air ayant la plus grande capacité devra être connecté au port « A », le suivant devra être connecté au port « B » et ainsi de suite. Pour distinguer les connecteurs à raccorder aux unités intérieures et à l'unité extérieure, les raccords des tuyaux de réfrigérant ont été étiquetés « A », « B », « C » et « D ». Assurez-vous que les indications sur les raccords correspondent aux unités intérieures et à l'unité extérieure respectivement pendant le raccordement.

Étape 4 : Connecter l'ensemble de conduits à l'unité extérieure

1. Retirez d'abord le bac à eau de l'unité extérieure tel qu'illustré.

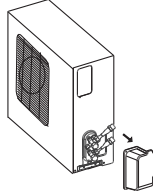

IMPORTANT :

Si vous utilisez une unité de traitement de l'air 24K avec un condenseur à 4 zones, un jeu d'adaptateurs pour l'ensemble de conduits (inclus) doit être installé sur l'unité extérieure avant que les étapes suivantes puissent être effectuées. Veuillez vous reporter à la section Étapes d'installation du jeu d'adaptateurs pour l'ensemble de conduits se trouvant à la page suivante avant de poursuivre.

2. Ne retirez les joints en plastique des raccords de tuyauterie de l'unité extérieure et des tuyaux de réfrigérant correspondants (ensemble de conduits à fixer) qu'immédiatement avant de les raccorder.

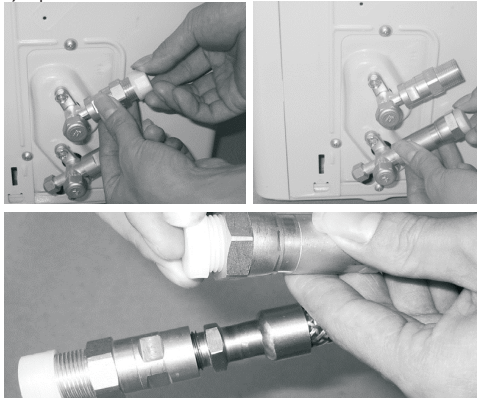

REMARQUE : Assurez-vous que les adaptateurs connectés aux valves extérieures ont été convenablement vissés avant de brancher l'ensemble de conduits.

3. Alignez les tuyaux de réfrigérant de manière à ce qu'ils soient alignés avec les valves correspondantes et qu'ils aient suffisamment de jeu. **REMARQUE :** Les conduites de réfrigérant doivent être raccordées aux vannes de l'unité extérieure avec le moins de stress possible. Dévissez les joints en plastique et placez le raccord à vis du conduit de réfrigérant juste au niveau du filetage de l'unité extérieure, en serrant les premiers filetages à la main.

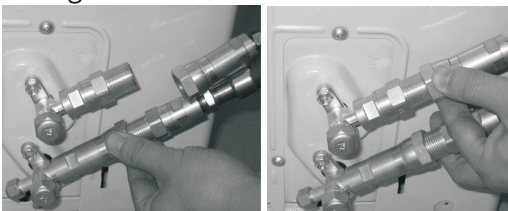

IMPORTANT :

Avant de continuer, il est essentiel que vous lisiez attentivement les instructions suivantes.

4. En utilisant la première image ci-dessous comme guide, vous commencerez par le connecteur à vis du bas, vous allez maintenant serrer l'ensemble de conduits à l'unité extérieure. En utilisant deux clés plates (de taille appropriée selon les dimensions du connecteur), ou des clés à molette, placez l'une des clés sur l'écrou marqué « 1 », et l'autre clé sur l'écrou marqué « 2 ». Maintenant, tournez la clé de l'écrou « 2 » dans le sens de la flèche de rotation, tout en maintenant l'autre clé en place, comme le montre la première image ci-dessous. Continuez à serrer le connecteur jusqu'à ce qu'il soit fermement serré. **REMARQUE :** travaillez rapidement et assurez-vous que les connecteurs à vis ne se déforment pas lorsque vous les serrez.

***Si une clé dynamométrique pour HVAC est disponible :** une fois que le connecteur est bien serré, à l'aide de la clé dynamométrique, serrez le connecteur au couple de serrage spécifié, indiqué dans le tableau de la page suivante (en fonction de la taille du tuyau).

***Si une clé dynamométrique HVAC n'est PAS disponible :** en utilisant les deux clés utilisées précédemment pour serrer le connecteur, une fois que le connecteur est bien serré, puis en tournant la clé légèrement au-delà de ce point pour serrer le connecteur, mais sans le serrer trop fort.

5. Répétez le même processus pour le connecteur à vis du haut, en utilisant la deuxième image ci-dessous comme guide

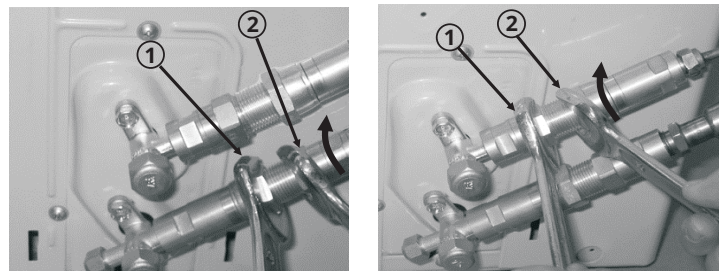

! IMPORTANT

Comme le raccord fonctionne avec des bagues taraudeuses, cela peut entraîner une fuite si vous débranchez et rebranchez les tuyaux. Cela annulera également la garantie.

REMARQUE :

Conservez le tuyau du réfrigérant excédentaire enroulé. Enveloppez-le avec du ruban de protection et stockez-le derrière le condenseur en position horizontale (à plat sur le sol)

! EXIGENCES DU COUPLE

1. Une force excessive peut briser l'écrou ou endommager la tuyauterie du réfrigérant. Vous ne devez pas dépasser les exigences de couple indiquées dans le tableau ci-dessous.
2. Vous pouvez trouver le diamètre extérieur du tuyau estampé (en pouces) sur l'ensemble de vannes du condenseur. Référez-vous à cette valeur lorsque vous recherchez et appliquez les valeurs de couple dans le tableau ci-dessous.
3. Notez qu'il peut y avoir des différences entre les clés dynamométriques (c.-à-d. une clé dynamométrique automobile et une clé dynamométrique HVAC) et qu'une clé à douille ne peut pas être utilisée dans ce cas.

REMARQUE : Les couples de serrage indiqués dans le tableau ci-dessous doivent être utilisés si vous avez accès à une clé dynamométrique HVAC. Vous pouvez les acheter auprès de détaillants en ligne. Toutefois, il est possible de compléter l'installation des ensembles de conduits de réfrigérant avec des clés à molette/à fourche standard. Il est toutefois impératif de ne pas trop serrer le connecteur et, une fois les conduits entièrement raccordés et les vannes ouvertes, de suivre les étapes de vérification de l'étanchéité des raccords de conduits (voir la section Vérifications de l'étanchéité électrique et gazeuse de ce manuel pour plus d'informations). Si vous ne vous sentez pas à l'aise pour effectuer cette opération, veuillez contacter un technicien qualifié en HVAC.

Étiquette	Diamètre extérieur du conduit mm (po)	Couple de serrage lb*pi (N*m)	Couple de serrage Additionnel lb*pi (N*m)
1/4"	6,35 mm (0,25 po)	11 lb*pi (14,91 N*m)	11,8 lb*pi (16 N*m)
3/8"	9,52 mm (0,375 po)	18,4 lb*pi (24,95 N*m)	19,18 lb*pi (26 N*m)
1/2"	12,7 mm (0,5 po)	25,8 lb*pi (35 N*m)	26,55 lb*pi (36 N*m)
5/8"	16 mm (0,63 po)	33,19 lb*pi (45 N*m)	34,67 lb*pi (47 N*m)

Étapes d'installation du jeu d'adaptateurs pour l'ensemble de conduits (à utiliser avec le système de traitement d'air 24K)

Si vous utilisez une unité de traitement d'air 24K avec un condenseur à 4 zones, vous devrez installer le jeu d'adaptateurs pour ensemble de conduits inclus sur l'unité extérieure, avant que l'ensemble de lignes puisse être connecté. Pour ce faire, vous devez remplacer les deux raccords qui se trouvent sur le port A de l'unité extérieure, afin que la centrale de traitement d'air 24K puisse être connectée de manière adéquate.

1. Dévisser à la main les raccords des deux connecteurs du port A de l'unité extérieure.
2. Vissez à la main chacun des raccords fournis, provenant du jeu d'adaptateurs pour ensemble des lignes, au connecteur approprié de l'unité extérieure.
3. Ensuite, à l'aide d'une clé plate ou d'une clé à molette, serrez fermement les deux raccords.
4. Une fois l'opération terminée, revenez à l'étape 4 : Connecter l'ensemble de conduits à l'unité extérieure et poursuivez l'installation.

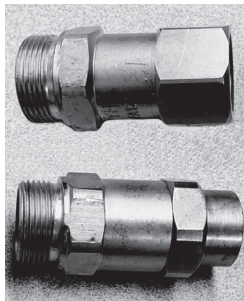

Jeu d'adaptateurs pour ensemble de conduits

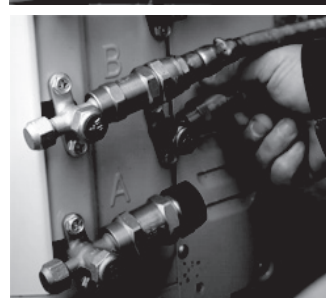

IMPORTANT:

Plus tard au cours de l'installation, il vous sera demandé de vérifier les fuites au niveau des raccords de tuyauterie. Veillez à vérifier ces adaptateurs aux deux extrémités lors de votre contrôle.

Étape 5 : Ouverture des vannes du réfrigérant de l'unité extérieure

! ATTENTION

Toutes ces étapes doivent être effectuées AVANT de brancher l'appareil, sous peine de l'endommager.

1. En vous basant sur les images ci-dessous, retirez le couvercle de la vanne supérieure, à l'aide d'une clé à fourche de 19 mm ou d'une clé à molette (de type réglable). Insérez ensuite une clé Allen de 5 mm et ouvrez la vanne en la tournant dans le sens inverse des aiguilles d'une montre le plus possible. **NE PAS forcer.** La vanne est maintenant ouverte. Revissez le couvercle sur la vanne supérieure et serrez bien pour vous assurer qu'il est bien scellé.
2. En vous basant sur les images ci-dessous, répétez le même processus pour la vanne inférieure. Retirez le couvercle de la vanne inférieure à l'aide d'une clé à fourche de 19 mm ou d'une clé à molette (de type réglable). Ensuite, insérez une clé Allen de 5 mm et ouvrez la vanne en la tournant dans le sens inverse des aiguilles d'une montre le plus possible. **NE PAS forcer.** Revissez le couvercle sur la vanne inférieure et serrez bien pour vous assurer qu'il est bien scellé.

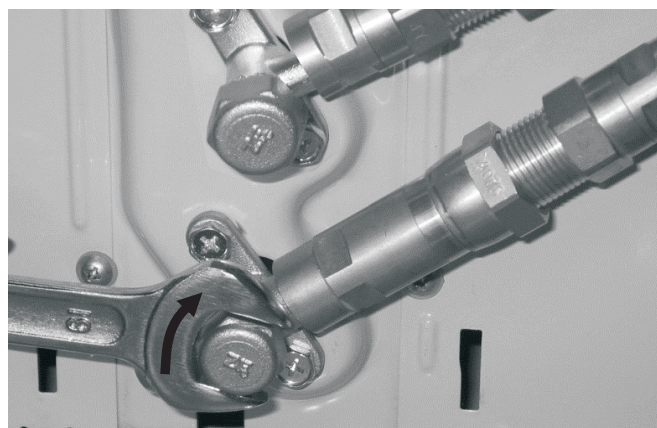
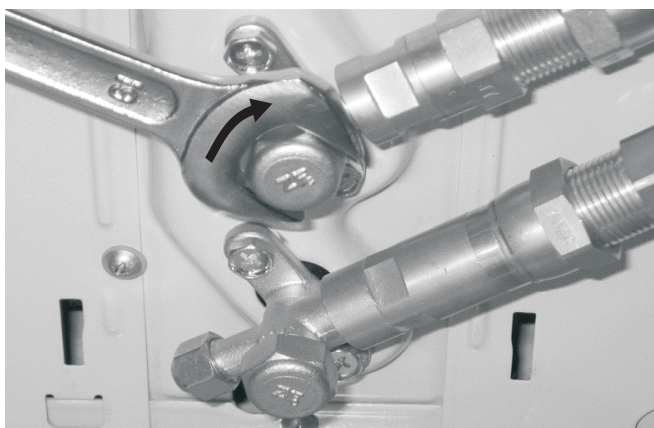
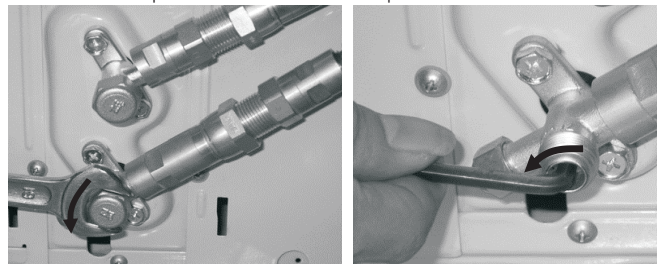
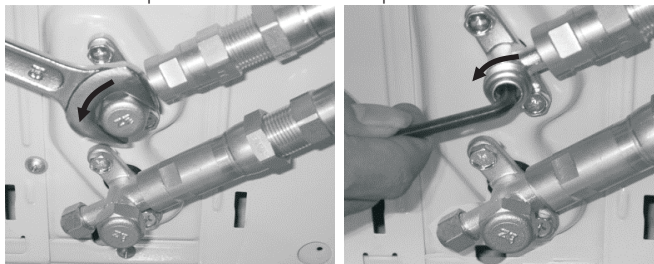

3. Après avoir ouvert toutes les vannes de raccordement de l'ensemble de conduits, vous devez également ouvrir les deux vannes principales, comme le montrent les images ci-dessous. Pour cela, dévissez d'abord les bouchons des vannes dans le sens inverse des aiguilles d'une montre à l'aide d'une clé de taille appropriée ou d'une clé à molette (réglable). Ensuite, insérez une clé Allen de 5 mm et ouvrez chacune des valves en les tournant dans le sens inverse des aiguilles d'une montre jusqu'à la butée. **NE PAS forcer.** Ensuite, réinstallez les bouchons et serrez-les fermement pour vous assurer qu'ils sont bien scellés.

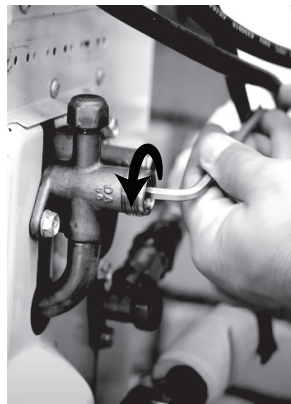

! ATTENTION

Si les vannes principales ne sont pas bien ouvertes, cela pourrait entraîner un dysfonctionnement du système.

Raccordement de la tuyauterie du réfrigérant

4. Après avoir terminé les étapes 1 et 2, vous devez maintenant vérifier l'étanchéité de tous les raccords de tuyauterie (de l'unité intérieure et de l'unité extérieure). Pour ce faire, vous pouvez utiliser un spray de détection des fuites ou appliquer une solution d'eau savonneuse (mélange de détergent liquide et d'eau) sur le raccord à l'aide d'un vaporisateur ou d'une brosse. Si des bulles commencent à se former, cela indique qu'il y a une fuite, et que la connexion doit être resserrée. Resserrer la connexion et revérifiez s'il y a encore des fuites. Pour plus d'informations, consultez la section **Vérifications des fuites électriques et de gaz** de ce manuel.

IMPORTANT :

Vous serez invité à vérifier plusieurs fois la présence de fuites au niveau des raccords de tuyauterie au cours des étapes suivantes de l'installation, car les pressions à l'intérieur des conduits changeront une fois l'appareil mis en marche et cela pourrait révéler des fuites non détectées lors de la vérification initiale. Ces vérifications sont impératives afin de vous assurer que vos raccords ne comportent aucune fuite de réfrigérant. Lors de la vérification des fuites, la formation éventuelle de bulles indique que le système présente une fuite et que le raccord à vis doit être resserré. Pour plus d'informations concernant la vérification des fuites, veuillez vous référer à la section Vérifications des fuites électriques et de gaz du manuel.



Étape 6 : Raccorder le tuyau de drainage

Lors de cette étape, vous connecterez la rallonge du tuyau de drainage à celui sortant de la tuyauterie de l'unité intérieure

1. Raccordez solidement la rallonge du tuyau de drainage à la tuyauterie de drainage de l'unité intérieure.



2. En vous basant sur l'exemple de la Fig. 7.2a, assurez-vous que votre tuyau de drainage fonctionne de la même manière. Les autres exemples de la Fig. 7.2 représentent les situations que vous devez éviter lors de l'installation de votre tuyau de drainage.
3. Retirez le filtre à air de l'unité intérieure et versez une petite quantité d'eau dans le bac de drainage pour vous assurer que l'eau s'évacue par le bas de l'unité et s'écoule doucement à travers le drain et le tuyau de drainage

REMARQUES CONCERNANT L'EMPLACEMENT DU TUYAU DE DRAINAGE

! ATTENTION

Veillez à disposer le tuyau de drainage conformément à la Fig. 7.2a.

- ⊘ **NE PAS** plier le tuyau de drainage.
- ⊘ **NE PAS** créer de piège à eau.
- ⊘ **NE PAS** mettre l'extrémité du tuyau de drainage dans l'eau ou dans un contenant qui recueillera l'eau.

S'ASSURER QUE LE TROU DE DRAINAGE INUTILISÉ SOIT BOUCHÉ

Pour éviter les fuites non désirées, vous devez boucher le trou de drainage inutilisé avec le bouchon en caoutchouc fourni.

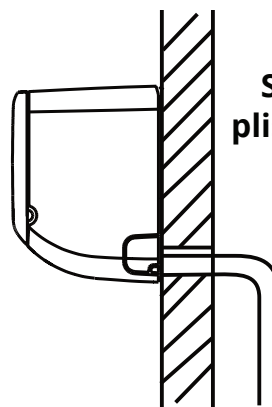

Fig. 7.2a

S'assurer qu'il n'y a **PAS** de plis ou de bosses dans le drain pour assurer un drainage adéquat.

INCORRECT
Des plis dans le tuyau de drainage créeront des pièges à eau.

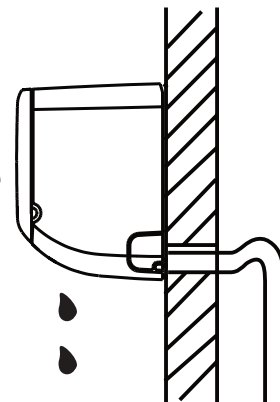

Fig. 7.2b

INCORRECT
Les bosses dans le tuyau de drainage créeront des pièges à eau.

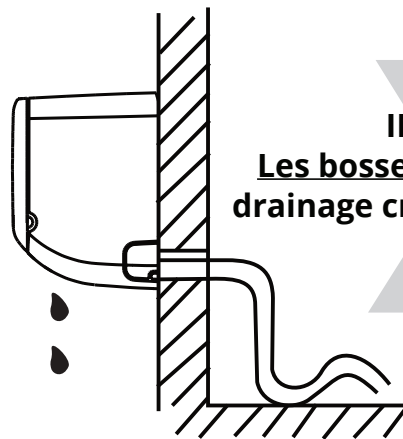

Fig. 7.2c

INCORRECT
NE PAS placer l'extrémité du tuyau de drainage dans l'eau ou dans des contenants qui recueillent l'eau. Cela empêchera un drainage adéquat.

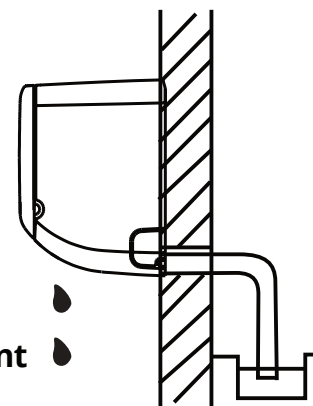

Fig. 7.2d

Raccordement de la tuyauterie du réfrigérant

Étape 7 : Envelopper les raccords de tuyauterie

Durant cette étape, vous isolez les connexions de conduits exposés provenant de l'unité de traitement d'air intérieure avec les coussins insonorisants et l'isolation fournis. Ensuite, vous enroulez l'ensemble de conduits de l'unité extérieure vers le trou du mur avec le ruban U.V. non adhésif fourni.

IMPORTANT

N'effectuez ces étapes qu'après avoir vérifié l'étanchéité de tous les raccords de la tuyauterie du réfrigérant.

1. Enveloppez soigneusement les connecteurs de l'unité de traitement de l'air intérieure avec les coussins insonorisants fournis.



2. Placez ensuite le matériau d'isolation fourni sur les connecteurs et la tuyauterie de réfrigérant exposée

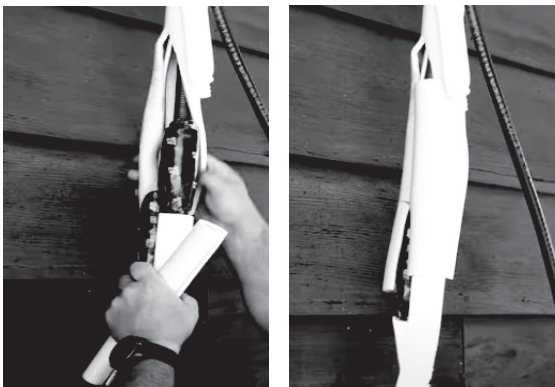

3. A présent, en commençant par le condensateur extérieur et en remontant jusqu'au trou dans le mur, vous allez enrouler l'ensemble de conduits, les câbles et le tuyau de drainage exposés, en utilisant le ruban anti-UV non-adhésif fourni. Le tuyau de drainage devra se trouver au bas du faisceau (**voir la Fig. 7.3 et l'image ci-dessous**). **NE PAS enrouler l'extrémité du tuyau de drainage**

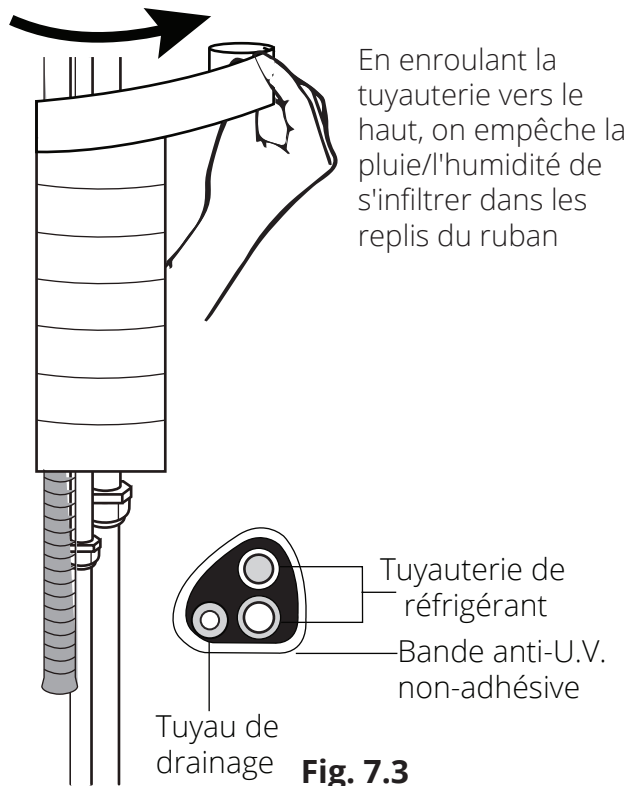

Couverture pour l'ensemble de conduits LineGuard® de MRCOOL

Si vous souhaitez que la tuyauterie extérieure sur le côté de votre maison ait un aspect plus élégant et attrayant tout en ajoutant une protection supplémentaire par la même occasion, vous pouvez acheter un revêtement pour l'**ensemble de conduits LineGuard® de MRCOOL**. Celui-ci recouvrira votre tuyauterie et vos conduits de réfrigérant, les protégeant ainsi contre les conditions climatiques difficiles et l'exposition au soleil, ce qui prolongera leur durée de vie. Ces revêtements sont disponibles en différentes tailles pour s'adapter à vos besoins particuliers.



Raccordement de la tuyauterie du réfrigérant

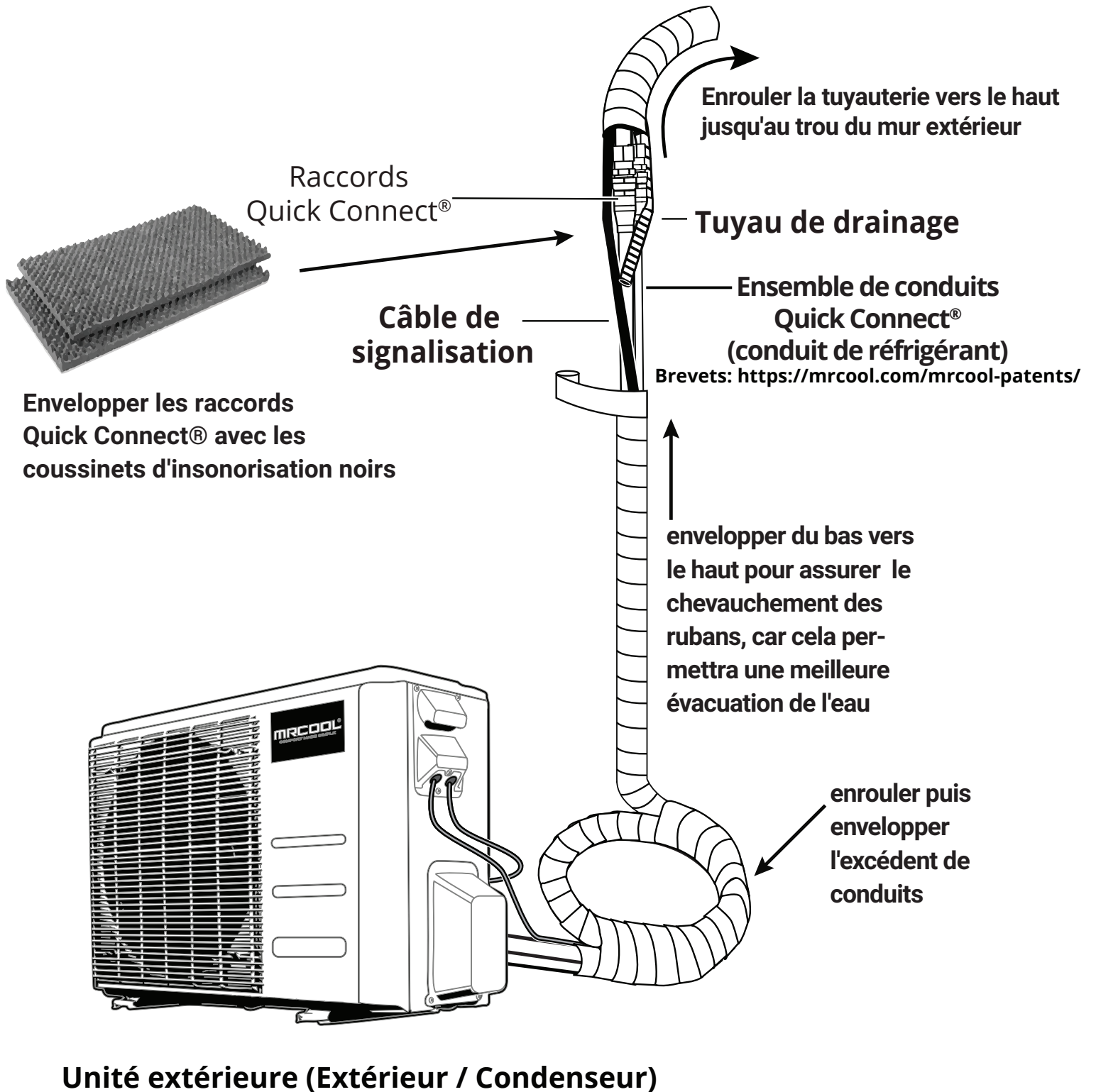

AVANT D'EFFECTUER DES TRAVAUX ÉLECTRIQUES, LISEZ CES RÈGLEMENTS

1. Tout le câblage doit être conforme aux codes électriques locaux et nationaux et doit être installé par un électricien agréé.
2. Toutes les connexions électriques doivent être effectuées conformément au schéma de connexion électrique situé sur les panneaux latéraux des unités intérieure et extérieure.
3. S'il y a un problème de sécurité sérieux avec l'alimentation électrique, arrêtez immédiatement le travail. Expliquez la situation au client et refusez d'installer l'unité tant que le problème de sécurité n'a pas été correctement résolu.
4. La tension d'alimentation doit se situer entre 90 -100% de la tension nominale. Une alimentation électrique insuffisante peut provoquer un choc électrique ou un incendie.
5. Le circuit, y compris tous les interrupteurs, devrait avoir une capacité égale à ce circuit capacité égale à 1,5 fois le courant maximum de l'unité (ampères).
6. Le technicien qualifié doit utiliser un disjoncteur ou un interrupteur approuvé qui déconnecte tous les pôles et présente une séparation des contacts d'au moins 3 mm (1/8 po).
7. Ne pas brancher un autre appareil à ce circuit.
8. Assurez-vous que le climatiseur est correctement mis à la terre.
9. Chaque fil doit être fermement connecté. Un câblage mal raccordé peut provoquer une surchauffe de la borne, entraînant un dysfonctionnement du produit et un risque d'incendie. Vérifiez que les vis sont bien serrées.
10. Ne laissez pas les fils toucher ou reposer contre les tubes de réfrigérant, le compresseur ou toute autre pièce mobile à l'intérieur de l'appareil.
11. Si l'appareil est muni d'un chauffage électrique auxiliaire, il doit être installé à au moins 1 mètre (40 po) de tout matériau combustible.
12. Pour éviter de recevoir un choc électrique, ne jamais toucher les composants électriques peu après que l'alimentation ait été coupée. Après avoir éteint l'appareil, il est recommandé d'attendre 10 minutes ou plus avant de toucher les composants électriques.
13. Veiller à ne pas croiser le câblage électrique avec le câblage du signal. Cela peut provoquer des distorsions et des interférences.
14. L'unité doit être connectée à la prise principale. Normalement, l'alimentation doit avoir une impédance de 32 ohms.
15. Connecter les fils extérieurs avant de connecter les fils intérieurs.

AVERTISSEMENT

AVANT D'EFFECTUER TOUT TRAVAIL DE NATURE ÉLECTRIQUE, VEUILLEZ COUPER L'ALIMENTATION DU SYSTÈME.

Notez que les couleurs des fils de cette série / modèle peuvent différer des modèles, des autres séries et des conventions générales précédents. Tous les câblages doivent être effectués conformément aux schémas de raccordement des Fig. 8.2 ou Fig. 8.3 (p. 36).

NE PAS MÉLANGER LES FILS SOUS TENSION ET NULS

Ceci est dangereux et peut provoquer un dysfonctionnement de l'unité de climatisation. Veiller à distinguer clairement les fils sous tension (« L ») des autres fils.

Tout le câblage doit être effectué conformément aux schémas de câblage démontrés dans cette section.

Connecter les câbles de signalisation et d'alimentation

Le bornier de l'unité extérieure est protégé par un couvercle de câblage électrique sur le côté de l'unité. Un schéma de câblage détaillé est imprimé à l'intérieur du couvercle de câblage (Voir la Fig. 8.1).

UTILISER LE CÂBLE APPROPRIÉ

- Voir le tableau ci-dessous pour les exigences relatives aux gabarits

Surface transversale minimale des câbles d'alimentation

Modèle de série	Ampérages d'appareil (A)		AWG	
	MOP	MCA	Min.	Pref.
27K	35	21	12	10
36K	45	30	10	8

AVERTISSEMENT

TOUS LES CÂBLAGES DOIVENT ÊTRE EFFECTUÉS EN RESPECTANT SCRUPULEUSEMENT LE SCHÉMA DE CÂBLAGE SITUÉ À L'INTÉRIEUR DU CACHE-FILS DE L'UNITÉ EXTÉRIEURE, TEL QU'INDIQUÉ SUR LA FIGURE 8.1.

1. Dévissez le couvercle du câblage électrique et le retirer.
2. Dévissez le serre-câble sous le bloc de jonction et le placer sur le côté.
3. Faites correspondre les couleurs des fils avec les étiquettes sur le bloc de jonction, connectez le cosse en U et visser fermement chaque fil à son embout correspondant.
4. Après avoir vérifié que chaque connexion est bien fixée, enroulez les fils pour empêcher l'eau de pluie de s'écouler dans la borne.
5. Fixez le câble à l'unité à l'aide du serre-câble. Visser fermement le serre-câble.
6. Isolez les fils inutilisés avec du ruban électrique en PVC. Placez-les de manière à ce qu'elles ne touchent aucune pièce électrique ou métallique.
7. Remplacez le cache-fil sur le côté de l'appareil et revissez-le.

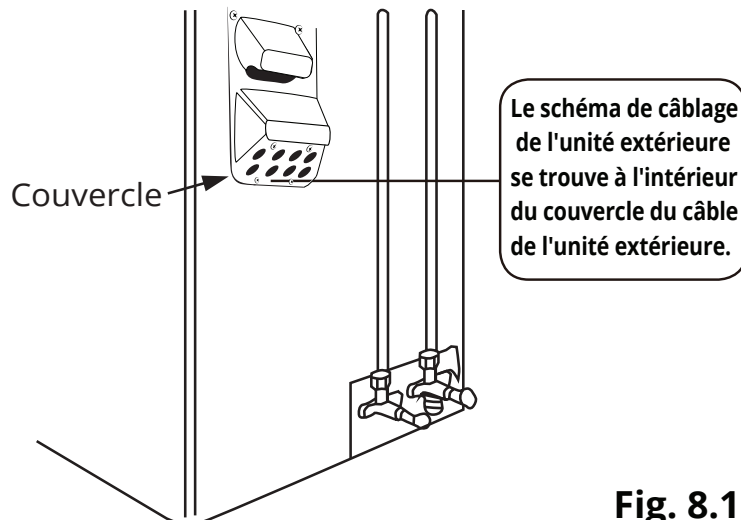

Fig. 8.1

REMARQUE SUR LES SPÉCIFICATIONS DES FUSIBLES

La carte de circuit imprimé (PCB) du climatiseur est conçue avec un fusible pour fournir une protection contre les surtensions. Les spécifications du fusible sont imprimées sur le circuit imprimé.

EXEMPLE Unité intérieure : T3.15AL/250VAC, T5AL/250VAC, T3.15A/250VAC, T5A/250VAC, etc.
EXEMPLE Unité extérieure : T20A/250VAC (unités ≤ 18000 Btu/h), T30A/250VAC (unités > 18000 Btu/h), etc.

! ATTENTION

REMARQUE : LES TRAVAUX ÉLECTRIQUES DOIVENT ÊTRE EFFECTUÉS PAR UN TECHNICIEN EN ÉLECTRICITÉ QUALIFIÉ.

Raccorder les câbles de connexion aux bornes, comme indiqué ci-dessous, avec leurs numéros correspondants sur le bornier de raccordement des unités intérieures et extérieures. Par exemple, pour les modèles américains présentés dans le schéma suivant, la borne L1(A) de l'unité extérieure doit se connecter à la borne 1 de l'unité intérieure. Continuer à faire correspondre les zones pour toutes les connexions supplémentaires.

Voir le schéma de câblage ci-dessous (Fig. 8.2 et Fig. 8.3) et prendre note des précautions suivantes :

- Vérifier les spécifications de la source d'alimentation avant de poursuivre.
- Confirmer que la capacité électrique est suffisante.
- Vérifier que l'épaisseur du câble est conforme aux spécifications de la source d'alimentation.
- Toujours installer un disjoncteur de fuite à la terre dans les zones mouillées ou humides.
- Une chute de tension peut provoquer les phénomènes suivants : la vibration d'un interrupteur magnétique, l'endommagement du point de contact, la défaillance des fusibles et la perturbation du fonctionnement normal.
- La déconnexion d'une alimentation électrique doit être intégrée au câblage fixe. Les contacts doivent être séparés d'au moins 3 mm (1/8 po) dans chaque conducteur (de phase) actif.
- Avant d'accéder aux bornes, tous les circuits d'alimentation doivent être déconnectés.
- En cas d'utilisation d'anneaux magnétiques (en option - non fournis), il est nécessaire d'utiliser les anneaux magnétiques appropriés sur votre équipement pour satisfaire aux réglementations obligatoires CEM requises par la norme internationale CISPR 14-1:2005/A2:2011.

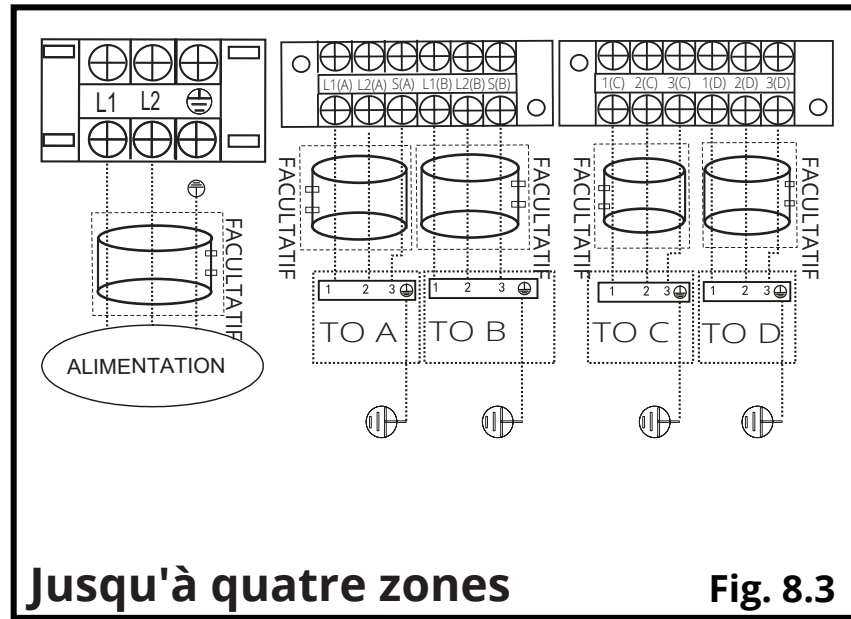
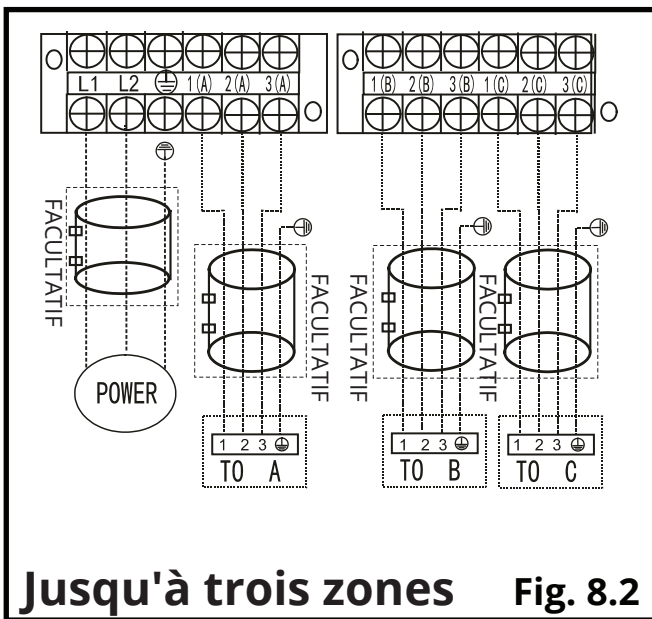

REMARQUE

Ce produit est conçu pour fonctionner sur une fréquence de 60 Hz, ce qui est la norme nord-américaine. Faire passer le cordon d'alimentation principal à travers le bas de la sortie du conduit du cordon de serrage. Utiliser un anneau magnétique (non fourni, pièce en option) pour accrocher le câble de connexion des unités intérieures et extérieures après l'installation. Un anneau magnétique en option est utilisé pour un câble.

---- Ce symbole indique la présence de câblage.



Ce symbole indique un anneau magnétique en option.

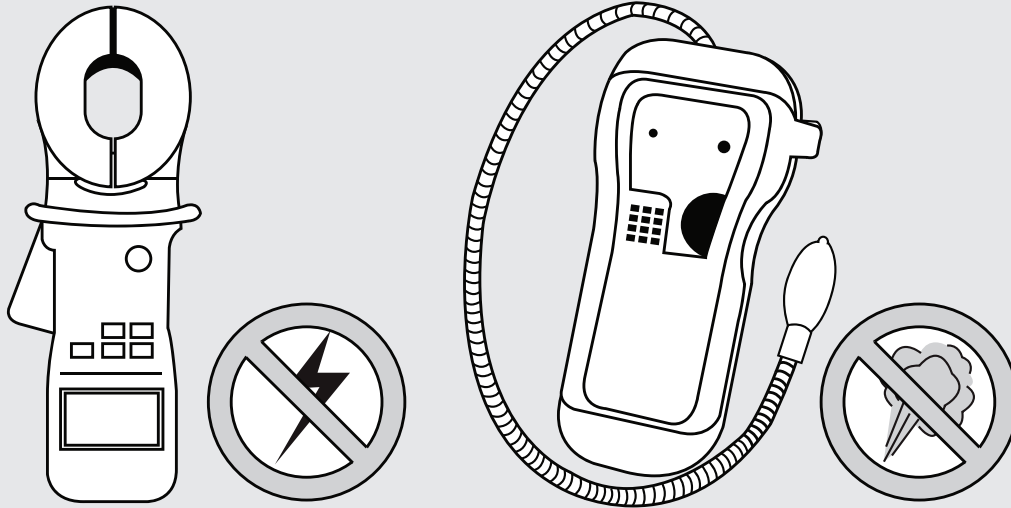

Vérifications de la sécurité électrique

Après l'installation, vérifier que tout le câblage électrique est installé conformément aux réglementations locales et nationales et conformément au manuel d'installation.

AVANT LE TEST DE FONCTIONNEMENT

Vérifiez les travaux de mise à la terre

Mesurez la résistance de la mise à la terre par détection visuelle et avec un testeur de résistance de mise à la terre. La résistance de mise à la terre doit être inférieure à 4.

REMARQUE : Ceci peut ne pas être requis pour certains endroits aux États-Unis.

PENDANT LE TEST DE FONCTIONNEMENT

Vérifier s'il y a des fuites électriques

Pendant le test de fonctionnement, utiliser une sonde électrique et un multimètre pour effectuer un test complet de fuite électrique.

SI UNE FUITE ÉLECTRIQUE EST DÉTECTÉE

Si une fuite électrique est détectée, éteignez immédiatement l'appareil et appelez un électricien agréé pour trouver la cause de la fuite et y remédier.

REMARQUE : Ceci peut ne pas être requis pour certains endroits aux États-Unis.



AVERTISSEMENT - RISQUE DE CHOC ÉLECTRIQUE

TOUT LE CÂBLAGE DOIT ÊTRE CONFORME AUX NORMES ÉLECTRIQUES LOCALES ET NATIONALES ET DOIT ÊTRE INSTALLÉ PAR UN ÉLECTRICIEN AGRÉÉ.

Contrôle des fuites de gaz

Il existe deux méthodes différentes pour vérifier les fuites de gaz.

Méthode du savon et de l'eau

À l'aide d'une brosse souple ou d'un vaporisateur, appliquez une solution d'eau savonneuse sur tous les points de raccordement des tuyaux des unités intérieures et extérieures, en surveillant la formation éventuelle de bulles. La présence de bulles indique qu'il y a une fuite.

Méthode du détecteur de fuites

Si vous utilisez un détecteur de fuites, reportez-vous au manuel d'utilisation de l'appareil pour connaître les instructions d'utilisation appropriées.

APRÈS AVOIR EFFECTUÉ DES CONTRÔLES DE FUITE DE GAZ

Après avoir vérifié que tous les points de raccordement de la tuyauterie *NE fuient PAS*, remplacez le couvercle de la ane sur l'unité extérieure puis envelopper et isoler les raccords de tuyauterie de l'unité intérieure.

Avant le test de fonctionnement

N'exécutez le test qu'après avoir suivi les étapes suivantes :

- **Vérification de la sécurité électrique :** Assurez-vous que le système électrique est sécuritaire et qu'il fonctionne normalement.
- **Vérification des fuites de gaz :** Vérifiez tous les raccords d'écrous évasés et assurez-vous que le système ne comporte pas de fuites.
- Assurez-vous que les vannes de gaz et de liquide (haute et basse pression) sont complètement ouvertes.

Instructions pour le test de fonctionnement

Vous devez effectuer le test de fonctionnement pendant au moins 30 minutes.

1. Branchez l'alimentation à l'unité.
2. Appuyez sur le bouton **ON/OFF** de la télécommande pour l'allumer.
3. Appuyez sur le bouton **MODE** pour faire défiler, une à une, les fonctions suivantes :
 - **CLIMATISATION** – Sélectionner la température la plus basse possible
 - **CHAUFFAGE** – Sélectionner la température la plus élevée possible
4. Laissez chaque fonction en marche pendant 5 minutes et effectuez les vérifications suivantes :

Liste des contrôles à effectuer	RÉUSSITE/ÉCHEC	
Aucune fuite électrique		
L'unité est correctement raccordée à la terre		
Tous les terminaux électriques sont correctement recouverts		
Les unités intérieures et extérieures sont solidement installées		
Aucune fuite aux points de raccordement des tuyaux	Extérieur (2) :	Intérieur (2) :
L'eau s'écoule correctement du tuyau de drainage		
Toute la tuyauterie est correctement isolée		
L'unité fonctionne correctement en mode CLIMATISATION		
L'unité fonctionne correctement en mode CHAUFFAGE		
Les volets de l'unité intérieure pivotent correctement		
L'unité intérieure répond à la télécommande		

REVÉRIFIEZ LES RACCORDS DE LA TUYAUTERIE

Pendant le fonctionnement, la pression du circuit frigorifique augmente. Cela peut révéler de fuites qui n'étaient pas présentes lors de la vérification initiale de fuites. Pendant le test de fonctionnement, prenez le temps de revérifier qu'aucun point de raccordement de la conduite de réfrigérant ne présente de fuites. Reportez-vous aux instructions de la section Vérification des fuites de gaz pour plus de détails.

5. Une fois que le test est terminé avec succès et que vous confirmez que tous les points de contrôle de la liste des contrôles à exécuter ont été VALIDÉS, procédez comme suit :
 - a. À l'aide de la télécommande, ramenez l'unité à la température normale de fonctionnement.
 - b. À l'aide de ruban isolant, enveloppez les raccords des conduites de frigorigène intérieures que vous avez laissés à découvert lors de l'installation de l'unité intérieure.

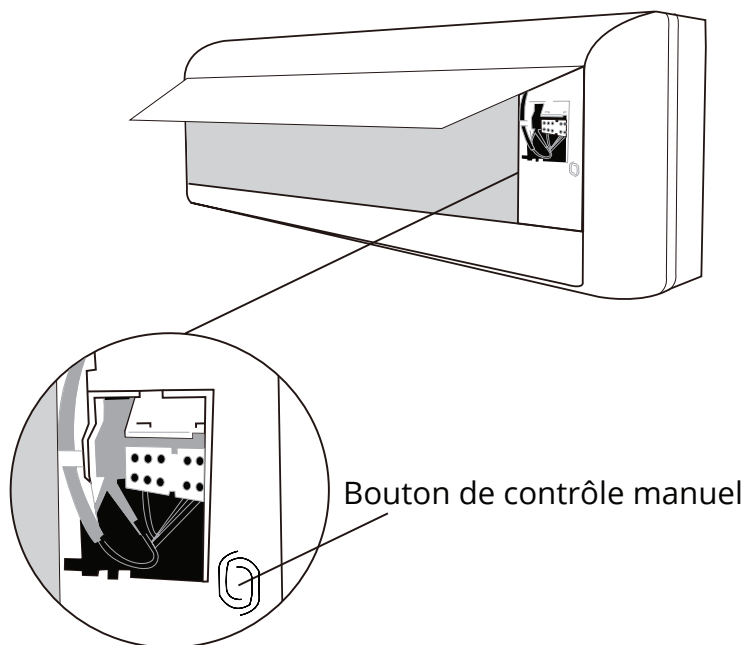

Fig. 9.1

SI LA TEMPÉRATURE AMBIANTE EST INFÉRIEURE À 17°C (63°F)

Vous ne pouvez pas utiliser la télécommande pour activer la fonction « COOL » (CLIMATISATION) lorsque la température ambiante est inférieure à 17°C (63°F). Dans ce cas, vous pouvez utiliser le bouton « MANUAL CONTROL » (CONTRÔLE MANUEL) pour tester la fonction « COOL » (CLIMATISATION).

1. Soulevez le panneau avant de l'unité intérieure et le soulever jusqu'à ce qu'il s'enclenche.
2. Le bouton « MANUAL CONTROL » se trouve sur le côté droit de l'appareil. Appuyez deux fois sur cette touche pour sélectionner la fonction « COOL » (CLIMATISATION). Voir Fig.10.1.
3. Exécutez le test de fonctionnement comme d'habitude.

! MERCI

Nous vous remercions d'avoir fait l'acquisition d'un produit de chauffage et de climatisation bi-blocs sans conduit MRCOOL.

MRCOOL est une jeune entreprise familiale, nous vous sommes donc très reconnaissants de la confiance que vous nous avez accordée. Si vous avez besoin d'assistance technique ou si vous avez des questions sur votre produit MRCOOL, n'hésitez pas à nous appeler au 270-366-0457.

Et si vous pouvez prendre quelques minutes aujourd'hui, une revue de votre nouveau produit MRCOOL® sur le site partenaire où vous l'avez acheté nous serait très appréciée. Les vraies critiques de clients réels comme vous sont d'une valeur inestimable pour une entreprise en pleine croissance comme la nôtre.

Encore une fois, merci de votre fidélité !

Les événements suivants peuvent se produire pendant le fonctionnement normal et n'indiquent pas nécessairement un dysfonctionnement.

Symptôme	Cause
Le fonctionnement est retardé après le redémarrage	Pour éviter que le fusible ne saute, le compresseur ne fonctionnera pas pendant environ 3 minutes pendant que le circuit de protection sera en marche après un fonctionnement soudain de l'alimentation électrique (ARRÊT--MARCHE).
Changement de vitesse du ventilateur - éteint, très lent puis normal	Se produit automatiquement en mode chauffage : --empêcher l'air froid de souffler sur les occupants lorsque l'opération de chauffage commence. --effectuer une opération de dégivrage automatique, --effectuer une opération de chauffage à basse température
Le chauffage s'arrête brusquement et le voyant de dégivrage clignote.	En mode CHAUFFAGE, l'unité intérieure s'arrête temporairement pendant un maximum de 10 minutes pour effectuer le dégivrage automatique.
Brume provenant de l'unité intérieure	En mode CLIMATISATION, un brume produite par la condensation formée par un processus de refroidissement soudain peut être émise.
	De la brume peut se former en raison de l'humidité provenant du processus de dégivrage lorsque le climatiseur redémarre en mode CHAUFFAGE après le dégivrage.
Des sons de faible volume sont émis par le climatiseur.	Bruit de sifflement -- pendant le fonctionnement ou immédiatement après l'arrêt du climatiseur, il est possible d'entendre un bruit d'écoulement du fluide frigorigène
	Bruit de grincement -- expansion et contraction normales des pièces en plastique et en métal causées par le changement de température pendant le fonctionnement
	Refoulement d'air -- lorsque la grille se remet en place.
Rejets de poussières par l'appareil	Peut se produire lorsque le climatiseur est utilisé pour la première fois ou n'a pas été utilisé pendant une longue période
Émission d'une odeur particulière	Diverses odeurs provenant des textiles intérieurs, des meubles ou de la fumée de cigarette absorbée par le climatiseur peuvent être émises. Si ce n'est pas le cas, contactez un revendeur local ou votre installateur.
Le ventilateur ne se met en marche qu'en mode climatisation ou chauffage	La température ambiante atteint le réglage de température de la télécommande. Si ce n'est pas le cas, contactez un revendeur local ou votre installateur.
Fluctuations de la tension	Tla tension peut fluctuer de 10 % au-dessus ou en dessous de la tension nominale. Au démarrage, la tension peut chuter de 15 % par rapport à la tension nominale. La tension peut être déséquilibrée par intervalles de 3 % au-dessus ou en dessous de la tension nominale.
Le fonctionnement est irrégulier, imprévisible ou non réactif.	Les interférences provenant des tours cellulaires et des amplificateurs à distance peuvent provoquer un dysfonctionnement de l'appareil.
	Éteindre l'appareil et le circuit au disjoncteur, attendre 10 secondes puis rallumer.
	Appuyez sur le bouton MARCHE / ARRÊT de la télécommande pour redémarrer.

REMARQUE : Si le problème n'est pas résolu, veuillez communiquer avec un professionnel de service qualifié. Assurez-vous de l'informer en détail des dysfonctionnements en détail et du numéro de modèle de l'appareil.

Dépannage

Avant d'appeler pour demander de l'aide, dépannez le problème en effectuant les vérifications suivantes :

Symptôme	Diagnostic
L'appareil ne fonctionne pas	-- Y-a-t-il une panne de courant ?
	-- Un interrupteur a-t-il été éteint ou est-ce qu'un disjoncteur ou un fusible a sauté ?
	-- La minuterie fonctionne-t-elle ?
	-- Les piles de la télécommande sont-elles vides ?
	-- Les piles de la télécommande sont-elles correctement installées ?
Faibles performances de refroidissement ou de chauffage	-- Les filtres à air sont-ils sales ?
	-- Le débit d'air est-il illimité à l'intérieur et à l'extérieur des unités intérieure et extérieure ?
	-- Les réglages de température et de mode sont-ils corrects ?
	-- Les fenêtres et les portes ont-elles été laissées ouvertes ?
	-- La vitesse du ventilateur est-elle élevée et les volets permettent-ils un débit maximum ?
	-- En mode climatisation, la lumière directe ou forte du soleil pénètre-t-elle dans la pièce ?
	-- Y a-t-il d'autres appareils générant de la chaleur (comme un ordinateur en fonctionnement), ou trop de personnes dans la pièce en mode climatisation ?
-- La fonction SILENCIEUX est-elle activée ? En mode SILENCIEUX, la réduction du bruit est la priorité et les performances de climatisation peuvent ainsi être réduites.	
Les voyants continuent de clignoter	-- L'unité peut s'arrêter de fonctionner ou continuer à fonctionner dans des conditions de sécurité (selon le modèle). La panne peut être réparée automatiquement en attendant environ 10 minutes. Si cela ne résout pas le problème, débranchez puis rebranchez-le. Si le problème persiste après le rétablissement du courant, débranchez l'alimentation et contactez le centre de service clientèle le plus proche.
Le code d'erreur apparaît sur l'unité intérieure, tel que : E0, E1, E2... P1, P2, P3... ou F1, F2, F3...	REMARQUE : Les couleurs des fils de cette série/modèle peuvent différer de celles des modèles précédents, des autres séries et des conventions générales de câblage. Tout le câblage doit être effectué conformément aux schémas de câblage, présentés à la section 8 (voir la figure 8.1), et aux images associées. Les fils et les bornes sont numérotés en conséquence.

REMARQUE : Si le problème n'est pas résolu, veuillez communiquer avec un professionnel de service qualifié. Assurez-vous de l'informer en détail des dysfonctionnements en détail et du numéro de modèle de l'appareil.

! IMPORTANTE!

Si le code d'erreur "F6" apparaît lors du démarrage initial sur une unité nouvellement installée, cela peut être dû à un connecteur de câblage desserré sur la carte de circuit imprimé du condenseur extérieur en raison de l'expédition et de la manutention (veuillez vous référer à l'image à droite). Rebranchez le connecteur et assurez-vous qu'il est correctement installé pour résoudre le problème.

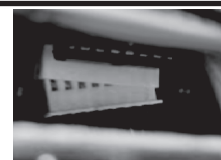

! AVERTISSEMENT

Si vous rencontrez UNE des situations suivantes, éteignez immédiatement l'appareil !

- Le câble de signalisation / d'alimentation est endommagé ou anormalement chaud
- Une odeur de brûlé
- Bruits forts ou anormaux
- Un fusible électrique ou un disjoncteur se déclenche fréquemment.
- De l'eau ou d'autres objets tombent à l'intérieur de ou hors de l'unité

**N'ESSAYEZ PAS DE CORRIGER CES PROBLÈMES VOUS-MÊME !
CONTACTEZ IMMÉDIATEMENT UN PROFESSIONNEL DE SERVICE**

Affichage d'erreurs de l'unité intérieure

O (allumé) X (éteint) ☒ (clignote)

Voyant de fonctionnement	Voyant du minuteur	Affichage	ÉTAT DE VOYANT DEL
☒ 1 fois	X	E0	Erreur de paramètre EEPROM de l'unité intérieure
☒ 2 fois	X	E1	Erreur de communication entre les unités intérieure et extérieure **
☒ 3 fois	X	E2	Erreur de détection du signal de passage par zéro
☒ 4 fois	X	E3/E88	La vitesse du ventilateur intérieur est hors de contrôle
☒ 5 fois	X	E4	Circuit ouvert ou court-circuit du capteur de température ambiante intérieur T1
☒ 6 fois	X	E5	Circuit ouvert ou court-circuit du capteur de température de la bobine de l'évaporateur T2
☒ 7 fois	X	EC	Détection de fuite de fluide frigorigène
☒ 2 fois	O	F1	Circuit ouvert ou court-circuit du capteur de température ambiante extérieur T4
☒ 3 fois	O	F2	Circuit ouvert ou court-circuit du capteur de température de la bobine du condensateur T3
☒ 4 fois	O	F3	Circuit ouvert ou court-circuit du capteur de température de refoulement de compresseur T5
☒ 5 fois	O	F4	Erreur de paramètre EEPROM de l'unité extérieure
☒ 6 fois	O	F5	La vitesse du ventilateur extérieur est hors de contrôle
☒ 1 fois	☒	P0	Dysfonctionnement de l'IPM ou protection contre les surintensités de courant de l'IGBT
☒ 2 fois	☒	P1	Protection contre les surtensions ou les sous-tensions
☒ 3 fois	☒	P2	Protection haute température de la partie supérieure du compresseur : diagnostic et solution (seulement pour les modèles 9k,12k)
☒ 5 fois	☒	P4	Erreur d'entraînement du compresseur de l'inverseur
X	X	P6	Capteur de température de refoulement
X	X	P7	Le module contrôleur USB intelligent n'est pas installé

**** Notez que les couleurs des fils de cette série / modèle peuvent différer des modèles, des autres séries et des conventions générales précédents. Tous les câblages doivent être effectués conformément aux schémas de câblage figurant à la section 8 Fig 8.1 et aux images associées. Les fils et les bornes sont numérotés de manière à correspondre.**

Fonction automatique de correction de câblage/tuyauterie

REMARQUE

La fonction de correction automatique de câblage/tuyauterie illustrée ci-dessous est destinée à être utilisée par un technicien en électricité agréé uniquement.

Les modèles plus récents comportent maintenant la correction automatique des erreurs de câblage/tuyauterie. Appuyer sur l'interrupteur de contrôle (« check switch ») de la carte de circuit imprimé de l'unité extérieure pendant 5 secondes jusqu'à ce que la lumière DEL affiche « CE », indiquant que cette fonction est activée. Environ 5 à 10 minutes après avoir appuyé sur l'interrupteur, le « CE » disparaît, ce qui signifie que l'erreur de câblage ou de tuyauterie a été corrigée et que tout le câblage ou la tuyauterie est maintenant connecté de manière appropriée.

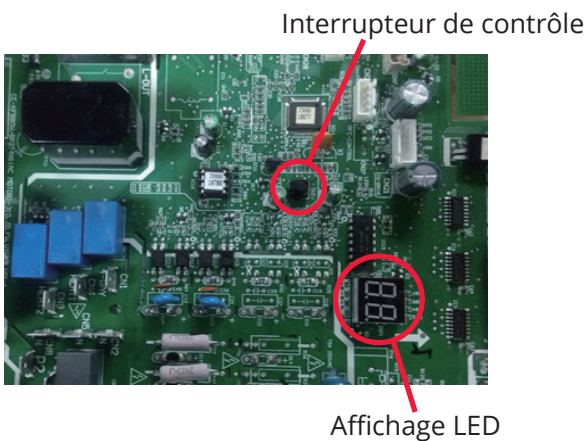

Comment activer cette fonction

1. Vérifier que la température extérieure est supérieure à 5°C (41°F). Cette fonction ne fonctionne pas lorsque la température extérieure n'est pas supérieure à 5°C (41°F).
2. Vérifier que les vannes d'arrêt du tuyau de liquide et du tuyau de gaz sont ouvertes.
3. Allumer le disjoncteur et attendre au moins deux minutes.
4. Appuyer sur l'interrupteur de contrôle de l'affichage DEL « CE » de la carte de circuit imprimé de l'unité extérieure.

Correct

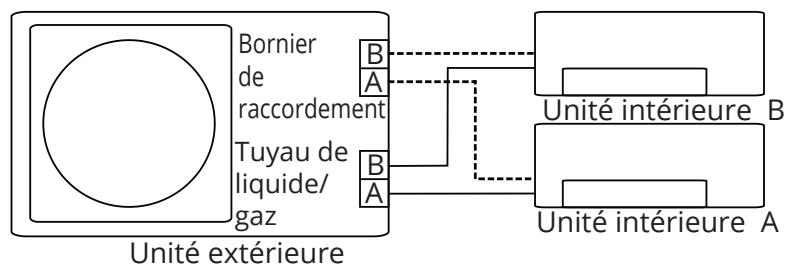

Mauvais câblage

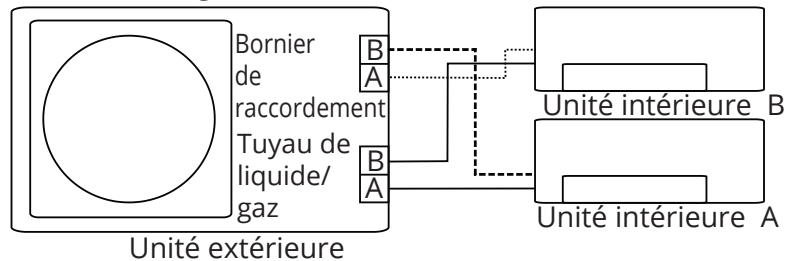

Mauvais câblage

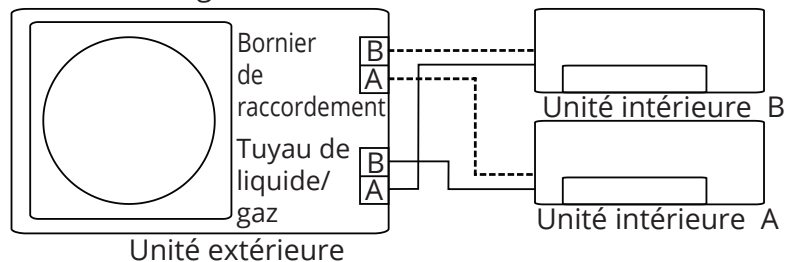

Cet appareil contient du réfrigérant et d'autres matières potentiellement dangereuses. Lors de la mise au rebut de cet appareil, la loi exige un ramassage et un traitement spécial. **NE PAS** jeter ce produit avec les ordures ménagères ou les déchets municipaux non triés.

Lors de la mise au rebut de cet appareil, vous disposez des options suivantes :

- Éliminer l'appareil dans un centre de collecte des déchets électroniques municipaux.
- Lors de l'achat d'un nouvel appareil, le détaillant prendra en charge gratuitement l'ancien appareil.
- Le fabricant prendra en charge l'ancien appareil gratuitement.
- Vendre l'appareil à un ferrailleur certifié.

Avis spécial

L'élimination de cet appareil dans la forêt ou tout autre environnement naturel met en danger votre santé et est néfaste pour l'environnement. Des substances dangereuses peuvent s'infiltrer dans les eaux souterraines et entrer dans la chaîne alimentaire.

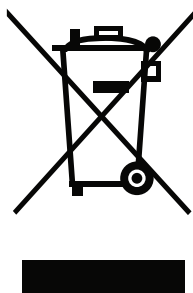



MIRCOOL®

COMFORT MADE SIMPLE

Multi-zones DIY®

La conception et les spécifications de ce produit et/ou manuel sont sujettes à modification sans préavis.
Pour plus de détails, veuillez communiquer avec le revendeur ou le fabricant.